

Acer Projektor Benutzerhandbuch

Serie	Zoomfaktor	Acer Projektor
SVGA/XGA-Serie	Zoomfaktor: 1,1x	X128H/X128GH/X128X/118H/X118AH/X118X/118GH/X1126AH/X1226AH/X1227i/X1127i/D616D/D616D/D606D/D606B/D606/D506AD/D516AD/D616D/D606Di/D616D+/D606D+/EV-X65H/EV-X65/EV-565H/EV-565A/EV-565/EV-557AH/EV-X57AH/V60Xi/V60Si/V60X/V60S/V36X/V36CX/V36S/V36SB/V165/V26AS/V26AX/AX610i/AS610i/AX610/AS610/AX319/AX319D/AS319/AS319E/AS309/AS600A/AX600A/EV-X57i/EV-557i/DX212/DX212G/DX112/DX112C/DX112G/DX125A/DX225A/BS-125i/BS-025i/BS-112/BS-112E/BS-012/BS-012K/BS-012E/BS-025A/BS-125A/DX225i/DX125i/KX316/KX316B/KS316/KS316A/KS316B/KS320A/KX320A/KX320i/KS320i/X1223HG/X1286G/X1123HG/X1186G/X128HP/X118HP/BS-112P/BS-012P/X128HG/X118HG/DNX1723/DNX1851/DNX1724/DSV1725/DSV1726/DSV1727/DSV1844/DNX1843/DNX1911/DSV1912/X1128H/DS608/ V65S/ AS620/EV-577H/BS-027/DX127/KS321/X119H/BS-014/X1228H/DX608/V65X/ AX620/EV-X77H/BS-127/DX227/KX321/X129H/BS-114/X1128i/DS608i/V65Si/AS620i/EV-577i/BS-027i/DX127i/KS321i/X119i/BS-014i/X1228i/DX608i/V65Xi/AX620i/EV-X77i/BS-127i/DX227i/KX321i/X129i/BS-114i/DSV1852/X1228HPi/X1231i/X1231Ki/X1128HPi/X1131i/X1131Ki/X1228HPi/X1231i/X1231K/X1226HK/X128HK/BS-112K/X1128HP/X1131i/X1131K/X1126HK/X118HK/X1128HKi/X1228K/X1228HKi/X1227AH/X1228Ki / X1228Pi / X1231i / X1228PKi / X1231Ki / X1128Ki / X1128Pi / X1131i / X1128PK / X1131Ki / X1128PK
WXGA-Serie	Zoomfaktor: 1,1x	X138WH/X138WGH/X1326AWH/X1327Wi/D626D/D526AD/D626Di/D626D+/EV-W65H/EV-W57AH/V60Wi/V60W/V36W/V26AW/AW610i/AW610/AW319/AW600A/EV-W57i/DX412/DX425A/BS-325i/BS-312/BS-325A/DX425i/KW316/KW320A/KW320i/X138WHP/H5386BDi+/BS-312P/DWX1722/DWX1842/DWX1910/X1328WH/DW608/V65W/AW620i/EV-W77H/BS-327/DX427/KW321/X139WH/BS-314/X1328Wi/DW608i/V65Wi/AW620i/EV-W77i/BS-327i/DX427i/KW321i/X139Wi/BS-314i/DWX1850/X1328WKi/X1328WPi/X1331Wi/X1328PKi/X1331WKi/X1328WHPi/X1331W/X1328WHK/X1331WK/X1326WHK/X138WHK/BS-312K/X1328WHKi/BS-312PK/BS-112PK/X1328WPK/X1331WK/X1326WHK/X138WHK/BS-312PK
WUXGA-Serie	Zoomfaktor: 1,1x	X168H/D666D/EV-WU65H/V36U/AU319/DX612/BS-512/KU316/DWU1721/H6521BD/H6521ABD/E155F/HE-802K/GM512/VH-412/D1P1720
WUXGA-Serie-1 (Projektionsfaktor 1,54 ~ 1,72 (60°@2m))	Zoomfaktor: 1,3x	X1623H/D860D/EV-WU80H/V50U/AU540/DX620/BS-520/KU330/DWU1729/H6540BD/E156D/HE-806J/GM532/VH-432/D1P1719
WUXGA-Serie-2 (Projektionsfaktor 1,54 ~ 1,72 (60°@2,1m))	Zoomfaktor: 1,3x	HV532/D1P1718
1080p-Serie	Zoomfaktor: 1,3x	H6545BD/V6520/G550/E146F/V151/HE-805L/HT-810/H6512BD+/HV533/V62B/TH-432/GM534/V7500+/VH-434/D1P1839/D1P1718/D1P1805
1080p-Serie	Zoomfaktor: 1,1x	X1527i/D656Di/V60Fi/AF610i/EV-F57i/BS-425i/DX525i/KF320i/H6541BDi/H6541BDi+/H6542ABDi/D1P1909/X1528H/DF608/V65F/AF620/EV-F58/BS-427/DX527/KF321/H6546BD/H6546BD+/H6546ABD/X159H/D1P1915/X1528i/DF608i/V65Fi/AF620i/EV-F58i/BS-427i/DX527i/KF321i/H6546BDi/H6546BDi+/H6546ABDi/H6542ABDi/M457i/X1528Ki/H6546Ki/H6541Ki/X1528HPi/X1531i/X1531Ki/H6555AKi/X1528K/H6546BDK/X1528HPi/X1531i/X1531K/X1528HKi/X1528HK
720p-Serie	Zoomfaktor: 1,1x	H5385BDi/H5385BDi+/H5385ABDi/DWX1910/H5386BDi/H5386ABDi/H5386BDKi/H5386ABDKi
XGA-Serie	Zoomfaktor: 1,0x	S1286HN/S1286H/S1288HN/S1288H/T411DT/T411D/T413DT/T413D/XS-X31HG/XS-X31H/XS-X33HG/XS-X33H/F1286HN/F1286H/F1288HN/F1288H/SE210L/SE210/SE212L/SE212/DS-110T/DS-110/DS-112T/DS-112/S1286GH/DNX1712/DNX1713/DNX1810/DNX1811
WXGA-Serie	Zoomfaktor: 1,0x	S1386WHN/S1386WH/S1388WHN/S1388WH/T421DT/T421D/T423DT/T423D/XS-W31HG/XS-W31H/XS-W33HG/XS-W33H/F1386WHN/F1386WH/F1388WHN/F1388WH/SE410L/SE410/SE412L/SE412/DS-310T/DS-310/DS-312T/DS-312/DWX1711/DWX1734/DWX1809/DWX1737
1080p-Serie	Zoomfaktor: 1,0x	H6518STi/E1465i/HE-802STi/H6517STPi/S1586Hi/GM513S/VH-413S/D1P1914

Gelegentliche Änderungen der Informationen in dieser Veröffentlichung behalten wir uns ohne Ankündigung vor. Diese Änderungen werden jeweils in die folgenden Ausgaben dieses Handbuchs, zusätzlicher Dokumente oder Veröffentlichungen übernommen. Diese Firma übernimmt keine Garantie, weder ausdrücklich noch implizit, bezüglich des Inhalts dieses Handbuchs und – ohne darauf beschränkt zu sein – der unausgesprochenen Garantien von Marktgängigkeit und Eignung für einen bestimmten Zweck.

Notieren Sie nachfolgend die Modellnummer, Seriennummer sowie Kaufdatum und -ort. Die Serien- und Modellnummer befinden sich auf dem Etikett an Ihrem Computer. Wenn Sie sich bezüglich Ihres Geräts an Acer Incorporated wenden, müssen Sie die Seriennummer, die Modellnummer und die Kaufdaten immer mit angeben.

Kein Teil dieser Veröffentlichung darf ohne vorherige schriftliche Zustimmung von Acer Incorporated reproduziert, in einem Datenabrufsystem gespeichert oder in anderer Form oder durch andere Verfahren (elektronisch, mechanisch, durch Fotokopieren, Aufnahme oder andere Verfahren) verbreitet werden.

Modellnummer: _____

Seriennummer: _____

Kaufdatum: _____

Gekauft bei: _____

Acer und das Acer-Logo sind eingetragene Handelsmarken der Acer Incorporated. Die anderen hier erwähnten Produktnamen und Marken dienen nur dem Identifizierungszweck und sind Eigentum der jeweiligen Inhaber.

„HDMI™, das HDMI-Logo und High-Definition Multimedia Interface sind Marken oder eingetragene Marken der HDMI Licensing LLC.“



Informationen für Ihre Sicherheit und Ihren Komfort

Lesen Sie sorgfältig diese Anweisungen. Heben Sie das Dokument für einen späteren Gebrauch auf. Befolgen Sie alle auf dem Produkt befindlichen Warnungen und Anweisungen.

Vor dem Reinigen das Gerät ausschalten

Trennen Sie vor dem Reinigen das Gerät vom Netz. Verwenden Sie keine flüssigen Reinigungsmittel oder Spritzreinigungsmittel. Reinigen Sie das Gerät nur mit einem angefeuchteten Tuch.

Auf den Stecker als Abschaltvorrichtung achten

Befolgen Sie die nachstehenden Richtlinien, wenn Sie die Stromleitung mit dem externen Netzteil verbinden oder davon trennen:

- Installieren Sie das Speisegerät, bevor Sie die Stromleitung mit einer Netzsteckdose verbinden.
- Ziehen Sie die Stromleitung heraus, bevor Sie das Netzteil von dem Projektor trennen.
- Falls das System mehrere Stromquellen hat, dann trennen Sie alle Stromleitungen von den Stromquellen, um die Stromversorgung des Systems abzuschalten.

Auf die Zugänglichkeit achten

Stellen Sie sicher, dass die Netzsteckdose, in die Sie die Stromleitung einstecken, leicht zugänglich ist und sich in der Nähe des Gerätebedieners befindet. Wenn Sie die Stromversorgung des Gerätes abschalten müssen, ziehen Sie bitte unbedingt die Stromleitung aus der Netzsteckdose heraus.



Warnungen!

- Verwenden Sie das Gerät nicht in der Nähe von Wasser.
- Stellen Sie das Gerät nicht auf einen unstabilen Wagen, Ständer oder Tisch. Wenn das Gerät herunterfällt, kann es schwer beschädigt werden.
- Die Schlitze und Öffnungen dienen zur Belüftung, um einen zuverlässigen Betrieb des Gerätes zu gewährleisten und das Gerät vor einer Überhitzung zu schützen. Diese Öffnungen dürfen nicht blockiert oder zudeckt werden. Stellen Sie das Produkt nicht auf ein Bett, Sofa, Teppich oder andere ähnliche Oberflächen, da die Entlüftungsöffnungen dabei blockiert werden können.
- Stellen Sie das Gerät nicht in die Nähe oder auf einen Heizkörper bzw. eine Heizung. Bauen Sie das Gerät nirgends ein, es sei denn, dass eine richtige Belüftung sichergestellt ist.
- Lassen Sie keine Gegenstände durch die Schlitze am Gehäuse in das Geräteinnere eindringen. Sie können dadurch mit gefährlicher Hochspannung in Berührung kommen oder einen Kurzschluss zwischen den Teilen verursachen. Ein Brand oder Stromschlag kann die Folge sein. Schütten Sie keine Flüssigkeiten auf das Gerät.

- Stellen Sie das Gerät nicht auf eine vibrierende Oberfläche, um Schäden an internen Komponenten und ein Leck der Batterien zu vermeiden.
- Verwenden Sie das Gerät nicht in einer Sport-, Übungs- oder vibrierenden Umgebung, da ein unerwarteter Kurzschluss oder Schaden an Ankern oder Lampen die Folge sein kann.

Auf die Stromversorgung achten

- Die Stromversorgung des Gerätes muss mit der Angabe auf dem Typenschild übereinstimmen. Sind Sie sich hinsichtlich der Spezifikationen Ihres Stromnetzes unsicher, dann nehmen Sie bitte mit Ihrem Händler oder Stromanbieter Kontakt auf.
- Lassen Sie keinerlei Gegenstände auf dem Stromkabel liegen. Achten Sie darauf, dass die Kabel nicht über eine begangene Raumfläche liegen.
- Wenn ein Verlängerungskabel verwendet wird, achten Sie bitte darauf, dass der gesamte Ampere-Nennwert der Geräte, die das Verlängerungskabel verwenden, nicht den Nennwert des Verlängerungskabels überschreitet. Achten Sie auch darauf, dass der gesamte Nennwert aller Geräte, die mit der selben Netzsteckdose verbunden werden, den Nennwert der Sicherung nicht überschreitet.
- Schließen Sie nicht zu viele Geräte an, um eine Überlastung der Stromleitung, Steckdosenleiste oder Steckdose zu vermeiden. Die gesamte Systemlastung darf 80% des Nennwerts der betroffenen Sicherung nicht überschreiten. Wenn Steckdosenleisten verwendet werden, darf die Belastung 80% des Eingangsnennwerts der Steckdosenleisten nicht überschreiten.
- Das Netzteil des Gerätes ist mit einem dreiaradrigen, geerdeten Stecker ausgestattet. Der Stecker passt nur in eine geerdete Steckdose. Stellen Sie sicher, dass die Steckdose richtig geerdet ist, bevor Sie den Netzstecker einstecken. Stecken Sie den Stecker nicht in eine nichtgeerdete Steckdose ein. Nehmen Sie Kontakt mit Ihrem Elektriker für Details auf.



.....

Warnungen! Bei dem Erdungspol handelt es sich um eine Sicherheitsmaßnahme. Das Verwenden einer nicht richtig geerdeten Steckdose kann einen elektrischen Schlag und/oder Verletzungen verursachen.



.....

Hinweis: Der Erdungspol bietet auch einen guten Schutz vor unerwartetem Rauschen, das aus den benachbarten elektrischen Geräten stammt und die Leistung dieses Gerätes stören kann.

- Verwenden Sie das Gerät nur mit dem mitgelieferten Stromleitungsset. Falls Sie das Set auswechseln müssen, stellen Sie bitte sicher, dass das neue Stromleitungsset die folgenden Anforderungen erfüllt: trennbarer Typ, UL-gelistet / CSA-zertifiziert, VDE-genehmigt oder äquivalent, maximal 4,5 Meter (15 Fuß) lang.

Instandsetzen des Produkts

Versuchen Sie niemals das Produkt in eigener Regie zu reparieren. Durch Öffnen des Gehäuses setzen Sie sich Hochspannung und anderen Gefahren aus. Überlassen Sie die Reparatur qualifiziertem Kundendienstpersonal.

Sollte einer der folgend aufgelisteten Punkte auftreten, dann ziehen Sie bitte den Netzstecker des Gerätes heraus und nehmen Kontakt mit qualifiziertem Kundendienstpersonal auf:

- Das Netzkabel oder der Stecker ist beschädigt, hat einen Schnitt oder ist ausgefranst
- Flüssigkeiten sind in das Produkt eingedrungen
- Das Produkt wurde Regen oder Wasser ausgesetzt
- Das Produkte ist heruntergefallen oder das Gerät ist beschädigt
- Das Produkt weist eine deutliche Leistungsänderung auf, welches die Notwendigkeit einer Reparatur andeutet
- Das Gerät arbeitet nicht richtig, obwohl die Bedienungsanweisungen befolgt werden



.....

Hinweis: Nehmen Sie nur die Steuerungen vor, die in den Bedienungsanweisungen beschrieben sind. Eine unsachgemäße Bedienung anderer Steuerungen kann u. U. zu Schäden führen und eine langwierige Einstellarbeit eines qualifizierten Fachmanns nötig machen.



.....

Warnungen! Aus Sicherheitsgründen dürfen keine unverträglichen Teile verwendet werden, wenn Komponenten hinzugefügt oder ausgewechselt werden. Wenden Sie sich für Kaufoptionen an Ihren Händler.

Das Gerät und seine Erweiterungen erhalten möglicherweise kleine Teile. Halten Sie sie von kleinen Kindern fern.

Weitere Sicherheitshinweise

- Blicken Sie niemals direkt in das Objektiv des Projektors, wenn die Lampe eingeschaltet ist. Das helle Licht kann Ihren Augen schaden.
- Schalten Sie zuerst den Projektor und dann die Signalquellen ein
- Verwenden Sie das Gerät nicht in folgenden Umgebungen:
 - Eine schlecht belüftete oder eingeengte Stelle. Ein Abstand von mindestens 50cm von Wänden und ein freier Luftfluss um den Projektor ist notwendig.
 - Eine Stelle, wo die Temperatur übermäßig hoch wird, wie z.B. innerhalb eines Fahrzeugs, dessen Fenster geschlossen sind.
 - Eine Stelle, wo es eine hohe Feuchtigkeit, übermäßig Staub oder Zigarettenrauch gibt. Dies kann die optischen Komponenten verschmutzen, die Standzeit des Gerätes verkürzen und das Bild verdunkeln.
 - Eine Stelle in der Nähe von Feuerarmen.
 - Eine Stelle, deren Umgebungstemperatur über 40 °C/104 °F beträgt.
 - Eine Stelle, deren Höhe über 10.000 Fuß beträgt.
- Trennen Sie unverzüglich den Projektor vom Netz, wenn irgendetwas mit ihm nicht stimmt. Betreiben Sie das Gerät nicht, wenn der Projektor Rauch, komische Geräusche oder Geruch abgibt. Ein Brand oder elektrischer Schlag kann die Folge sein. Trennen Sie in diesem Fall unverzüglich den Projektor vom Netz und nehmen Kontakt mit Ihrem Händler auf.
- Verwenden Sie das Gerät nicht weiter, wenn es zerbrochen ist oder heruntergefallen ist. Nehmen Sie in diesem Fall Kontakt mit Ihrem Händler für eine Untersuchung auf.
- Richten Sie das Projektorobjektiv nicht auf die Sonne. Ein Brand kann die Folge sein.
- Wir empfehlen, den Projektor nach dem Ausschalten den Abkühlungsvorgang beenden zu lassen, bevor Sie die Stromverbindung trennen.

- Schalten Sie nicht die Netzstromversorgung des Projektors ab. Trennen Sie den Projektor nicht während des Betriebs vom Netz. Am besten warten Sie auf das Stoppen des Gebläses, bevor Sie die Netzstromversorgung abschalten.
- Berühren Sie das Luftaustrittsgitter und die Bodenplatte nicht, um Verbrennungen zu vermeiden.
- Reinigen Sie gegebenenfalls häufig den Luftfilter. Die Temperatur im Geräteinneren kann steigen und Schäden verursachen, wenn der Filter oder die Belüftungsöffnungen mit Dreck oder Staub verstopft sind.
- Blicken Sie nicht während des Betriebs des Projektors in das Luftaustrittsgitter. Dies kann Ihren Augen schaden.
- Lassen Sie immer den Objektivverschluss geöffnet bzw. nehmen die Objektivabdeckung immer ab, wenn der Projektor eingeschaltet ist.
- Blockieren Sie das Projektorobjektiv nicht mit einem Gegenstand, wenn der Projektor in Betrieb ist. Der Gegenstand kann dadurch erwärmt und verformt werden oder sogar einen Brand verursachen. Zum vorübergehenden Ausschalten der Lampe drücken Sie die **HIDE**-Taste der Fernbedienung.
- Während des Betriebs wird die Lampe sehr heiß. Lassen Sie den Projektor mindestens 45 Minuten lang abkühlen, bevor Sie das Lampenmodul anfassen, um es auszuwechseln.
- Benutzen Sie die Lampe nicht weiter, nachdem die Nennstandzeit der Lampe erreicht wurde. Die Lampe kann in seltenen Fällen brechen.
- Wechseln Sie erst dann das Lampenmodul oder andere elektronische Komponenten aus, wenn der Projektor vom Netz getrennt ist.
- Das Gerät erkennt automatisch die Lebensdauer der Lampe. Wechseln Sie bitte umgehend die Lampe aus, wenn eine entsprechende Warnmeldung erscheint.
- Lassen Sie das Gerät vor dem Auswechseln der Lampe einige Zeit abkühlen und befolgen alle Anweisungen zum Wechseln der Lampe, um Verletzungen zu vermeiden.
- Führen Sie nach dem Auswechseln des Lampenmoduls die Funktion „Reset Lampe“ im OSD-Menü „Verwaltung“ aus.
- Versuchen Sie niemals den Projektor auseinanderzubauen. Es gibt gefährliche Hochspannung innerhalb des Gerätes. Das einzige vom Anwender instanzzusetzende Teil ist die Lampe, die eine eigene abnehmbare Abdeckung hat. Überlassen Sie die Reparatur nur qualifiziertem Kundendienstpersonal.
- Lassen Sie den Projektor nicht vertikal stehen. Der Projektor kann herunterfallen und Verletzungen oder Schäden verursachen.
- Dieser Projektor kann umgedrehte Bilder für eine Deckenmontageinstallation anzeigen. Verwenden Sie nur das Deckenmontageset von Acer, um den Projektor zu installieren.
- Der Projektor sollte horizontal auf einem Tisch aufgestellt oder an einer Decke montiert werden. Der Neigungswinkel darf 6 Grad nicht überschreiten; andernfalls besteht die Gefahr einer drastischen Reduzierung der Lampenlebensdauer, zudem drohen Sicherheitsprobleme.

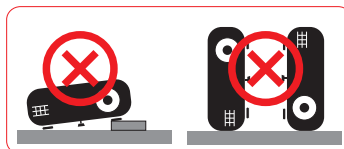
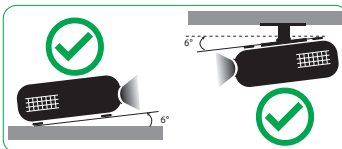

Vorsicht mit dem Gehör

Folgen Sie bitte den nachstehenden Anweisungen, um Ihr Gehör zu schützen.

- Erhöhen Sie schrittweise die Lautstärke, bis Sie deutlich und gemütlich hören können.
- Erhöhen Sie die Lautstärke nicht weiter, wenn Ihre Ohren sich an die Lautstärke gewöhnt haben.
- Hören Sie Musik nicht über längere Zeit bei einer hohen Lautstärke.
- Versuchen Sie nicht mit einer erhöhten Lautstärke laute Umgebungen zu übertönen.
- Reduzieren Sie die Lautstärke, wenn Sie die Leute, die in Ihrer Nähe sprechen, nicht hören können.

Anweisungen zur Entsorgung

Entsorgen Sie das elektronische Gerät nicht mit dem Hausmüll zusammen. Bitte recyceln Sie das Gerät, um die Umweltbelastung zu minimieren und die Umwelt zu schützen. Weitere Informationen zu den WEEE-(Waste from Electrical and Electronics Equipment - Elektro- und Elektronik-Alt- bzw. Schrottgeräte)-Richtlinien finden Sie unter

<http://www.acer-group.com/public/Sustainability/sustainability01.htm>



Hinweis zum Quecksilber

Für Projektoren oder elektronische Produkte, die einen LCD/CRT-Monitor bzw. Bildschirm enthalten:



„Die Lampe enthält Quecksilber und muss gemäß den Vorschriften entsorgt werden.“

Die Lampen in diesem Produkt enthalten Quecksilber und müssen gemäß den örtlichen Bestimmungen sowie der Gesetzgebung des Bundes entsorgt werden. Weitere Informationen erhalten Sie von der Electronic Industries Alliance unter www.eia.org. Spezifische Informationen zur Entsorgung der Lampe erhalten Sie unter www.lamprecycle.org



Nicht in den Strahl blicken, RG2

„Wie bei jeder hellen Lichtquellen sollten Sie auch bei diesem Produkt nicht direkt in den Strahl blicken, RG2 IEC 62471-5:2015“

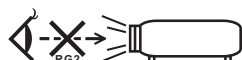

Das allererste

Benutzungshinweise

Was Sie tun sollten:

- Schalten Sie vor dem Reinigen das Gerät aus.
- Verwenden Sie zur Reinigung des Gehäuses ein weiches, mit mildem Reinigungsmittel angefeuchtetes Tuch.
- Trennen Sie das Gerät vom Stromnetz, wenn es über einen längeren Zeitraum nicht benutzt wird.

Was Sie nicht tun sollten:

- Blockieren Sie niemals die Lüftungsöffnungen des Gerätes, da sie zur Kühlung dienen.
- Benutzen Sie zur Reinigung keine Scheuermittel, Wachse oder Lösungsmittel.
- Verwenden Sie das Gerät nicht unter den folgenden Umständen:
 - In extrem heißer, kalter oder feuchter Umgebung.
 - In besonders staubiger und schmutziger Umgebung.
 - In der Nähe von Geräten, die starke Magnetfelder erzeugen.
 - Unter direkter Sonneneinstrahlung.

Vorsichtsmaßnahmen

Befolgen Sie alle Warnhinweise, Vorsichtsmaßnahmen und Pflegehinweise in diesem Handbuch, um die Lebensdauer des Gerätes zu maximieren.



Warnung:

- Blicken Sie niemals direkt in das Objektiv des Projektors, wenn die Lampe eingeschaltet ist. Das helle Licht kann Ihren Augen schaden.
- Das Gerät darf weder Regen noch Feuchtigkeit ausgesetzt werden, um einen Brand oder Kurzschluss zu vermeiden.
- Versuchen Sie nicht das Gerät zu öffnen oder auseinander zu bauen. Es besteht die Gefahr eines Stromschlags.
- Lassen Sie das Gerät vor dem Auswechseln der Lampe einige Zeit abkühlen und befolgen alle Anweisungen zum Wechseln der Lampe, um Verletzungen zu vermeiden.
- Das Gerät erkennt automatisch die Lebensdauer der Lampe. Wechseln Sie bitte umgehend die Lampe aus, wenn eine entsprechende Warnmeldung erscheint.
- Führen Sie nach dem Auswechseln des Lampenmoduls die Funktion „Reset Lampe“ im OSD-Menü „Verwaltung“ aus.
- Lassen Sie nach dem Ausschalten des Projektors das Gebläse noch einige Minuten in Betrieb, bevor Sie die Stromverbindung trennen.
- Schalten Sie zuerst den Projektor und dann die Signalquellen ein.
- Verwenden Sie die Objektivabdeckung nicht, wenn der Projektor in Betrieb ist.
- Wenn das Ende der Lampenlebensdauer erreicht ist, erlischt die Lampe mit einem lauten Knallgeräusch. In diesem Fall lässt sich das Gerät nicht mehr einschalten, bis das Lampenmodul ausgewechselt ist. Wenden Sie sich zum Wechseln der Lampe an Ihren örtlichen Händler oder den Acer-Kundendienst.

Objektiv reinigen

- Achten Sie darauf, vor Reinigung des Objektivs den Projektor abzuschalten, das Netzkabel zu ziehen und den Projektor mindestens 30 Minuten abkühlen zu lassen.
- Entfernen Sie Staub mit einem Druckluftbehälter.
- Wischen Sie das Objektiv mit einem speziellen Tuch zur Objektivreinigung ab. Berühren Sie das Objektiv nicht mit Ihren Fingern.
- Verwenden Sie zur Objektivreinigung keine alkalischen/sauren Reinigungsmittel oder flüchtigen Lösungsmittel. Falls das Objektiv aufgrund der Reinigung beschädigt wird, wird dies nicht durch die Garantie abgedeckt.



.....

Warnung:

- Entfernen Sie Staub oder Schmuck vom Objektiv nicht mit einem Spray, das entflammbare Gase enthält. Andernfalls droht Feuer aufgrund übermäßiger Hitze im Inneren des Projektors.
- Reinigen Sie das Objektiv nicht, während sich der Projektor aufwärmt. Andernfalls könnte sich die Folie vom Objektiv ablösen.
- Reinigen oder berühren Sie das Objektiv nicht mit einem harten Gegenstand.

Informationen für Ihre Sicherheit und Ihren Komfort	iii
Das allererste	viii
Benutzungshinweise	viii
Vorsichtsmaßnahmen	viii
Objektiv reinigen	ix
Einführung	1
Produktmerkmale	1
Lieferumfang	2
Projektor - Übersicht	4
Aussehen des Projektors	4
Bedienfeld	7
Fernbedienungslayout	8
MHL- (Mobile High-Definition Link) Steuerung	11
Inbetriebnahme	13
Anschließen des Projektors	13
Ein-/Ausschalten des Projektors	15
Einschalten des Projektors	15
Ausschalten des Projektors	16
Einstellen des Projektionsbildes	17
Einstellen der Höhe des Projektionsbildes	17
So erhalten Sie eine bevorzugte Bildgröße durch Justieren der Entfernung und des Zoomfaktors	18
Bedienelemente	29
Installationsmenü	29
Bildschirmmenüs (OSD-Menüs)	30
Farbe	31
Bild	35
Einstellung	38
Verwaltung	41
Audio	43
3D	43
Sprache	44

Beschreibung

Anhang	45
Fehlerbehebung	45
Liste mit LED- und Alarm-Definitionen	49
Lampe wechseln (nur für Servicepersonal)	50
Deckenmontage	51
Technische Daten	54
Kompatible Modi	77
Bestimmungen und Sicherheitshinweise	83

Einführung

Produktmerkmale

Für diesen Projektor wurde die Singlechip-DLP® Technologie verwendet. Zu seinen herausragenden Merkmalen gehören:

- DLP®-Technologie
- Ermöglicht die Projektion von 3D-Inhalten via DLP-Link-Technologie: Unterstützt Blu-ray 3D
- Acer ColorBoost-Technologie zeigt naturgetreue Farben in lebhaften, lebensechten Bildern
- Hohe Helligkeit und hohes Kontrastverhältnis
- Acers intelligente LumiSense-Technologie kann Projektionsbilder automatisch basierend auf dem Anzeigehalt auf den angenehmsten visuellen Lichtstrom anpassen.
- Vielseitige Anzeigemodi sorgen für optimale Leistung in jeder Situation.
- NTSC- / PAL- / SECAM-kompatibel, HDTV (480i/p, 576i/p, 720p, 1080i/p) unterstützt
- Geringer Stromverbrauch und ökonomischer (ECO-) Modus zur Verlängerung der Lampenlebensdauer
- Die Acer EcoProjection-Technologie bietet eine intelligente Energieverwaltungsmethode und ermöglicht eine physikalische Leistungsfähigkeitsverbesserung
- HDMI™- und MHL-Anschluss mit HDCP-Unterstützung
- Intelligente Erkennung zur schnellen, intelligenten Identifizierung der Quelle
- Mehrsprachige Bildschirmmenüs (OSD-Menüs)
- Projektionsobjektiv mit manuellem Fokus/Zoom
- 0,8- bis 2-facher digitaler Zoom und Schwenkfunktion
- Konform mit den Betriebssystemen Microsoft® Windows® 2000, XP, Vista®, Windows 7, Windows 8.1, Windows 10, Macintosh®
- Unterstützt MHL V2.1-Signalanzeige
- Unterstützt LumiSense
- Unterstützt HDR-Format bei 1080p-Auflösung
- Unterstützt 1080p/120 Hz
- Unterstützt geringe Eingangsverzögerung von 8,3 ms
- Unterstützt Acer Display Widget



Hinweis: Funktionen variieren je nach Modelldefinition.

Lieferumfang

Der Projektor wird mit sämtlichen nachstehend gezeigten Komponenten geliefert. Überprüfen Sie den Lieferumfang auf Vollständigkeit. Wenden Sie sich bitte sofort an Ihren Händler, falls etwas fehlen sollte.

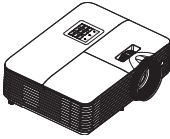

Projektor



Netz kabel

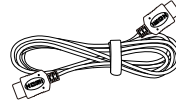

HDMI-Kabel (optional)



VGA-Kabel (optional)



Sicherheitskarte
(optional)



Kurzanleitung



Tragetasche
(optional)

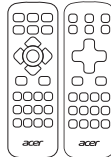

Fernbedienung

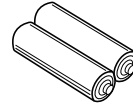

AAA-Batterie x 2
(optional)

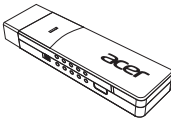

WirelessCAST
(optional)

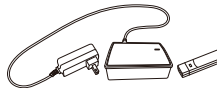

WirelessHD-Set
(optional)

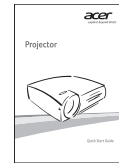

Kurzanleitung
(für Multimedia- und
Drahtlosfunktionen)



WirelessProjection-Set
(optional)



Hinweis: Verwenden Sie bei Projektion eines 4K2K-/60-Hz-Signals ein HDMI-Premium-zertifiziertes 4K2K-/60-Hz-Kabel, das 18 Gb/s Bandbreite unterstützt.



Vertrauen Sie Kabeln mit dem Etikett

Projektor - Übersicht

Aussehen des Projektors

Frontseite / Oberseite

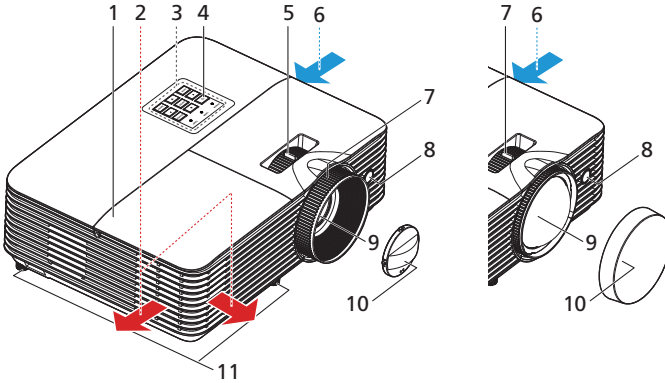

#	Beschreibung	#	Beschreibung
1	Lampenabdeckung	7	Fokusring
2	Luftauslass	8	Fernbedienungsempfänger
3	Bedienfeld	9	Projektionsobjektiv
4	Ein-/Aus-Taste	10	Objektivabdeckung
5	Zoomring	11	Winkelverstellfüße
6	Lufteinlass		

Rückseite (Typ A)

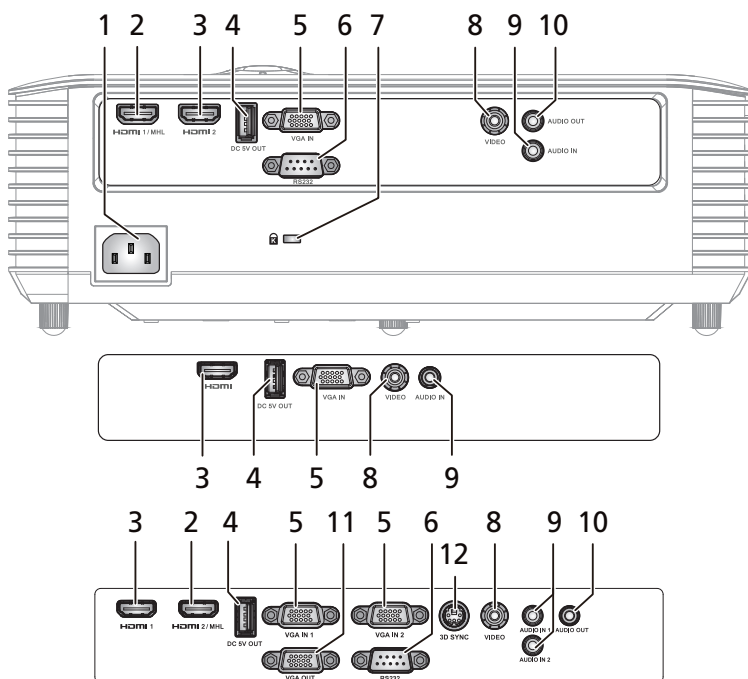

#	Beschreibung	#	Beschreibung
1	Netzanschluss	8	Composite-Videoeingang
2	HDMI- (MHL) Anschluss	9	Audioeingang
3	HDMI-Anschluss	10	Audioausgangsanschluss
4	5-V-Gleichspannungsausgang (Service)	11	Monitor-Durchschleifen-Ausgang (nur bei VGA IN 1, VGA IN)
5	Analoger PC-Signal-/HDTV-/Component-Videoeingangsanschluss	12	3D-Sync-Anschluss
6	RS232-Anschluss		
7	Anschluss für Kensington™-Schloss		



Hinweis: Funktionen variieren je nach Modelldefinition.

Rückseite (Typ B)

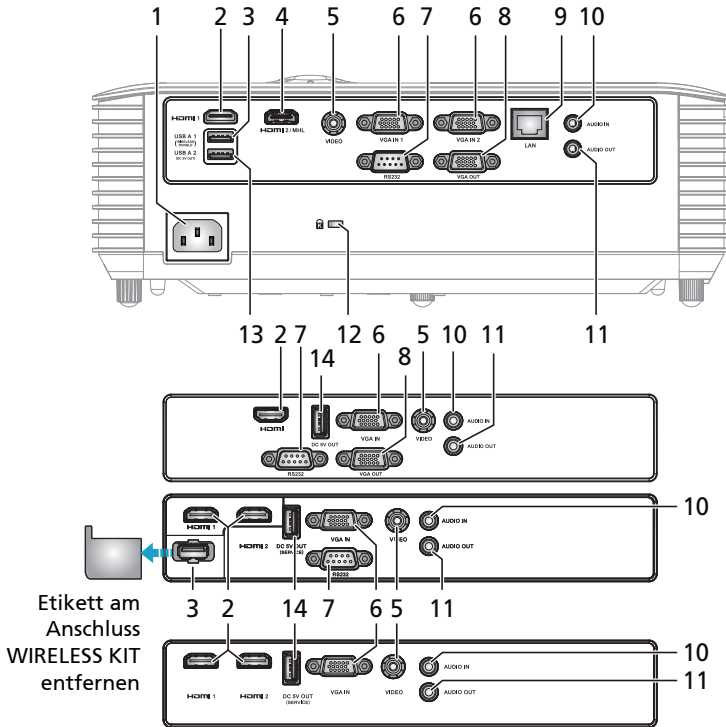







#	Beschreibung	#	Beschreibung
1	Netzanschluss	8	Monitor-Durchschleifen-Ausgang (nur bei VGA IN 1, VGA IN)
2	HDMI-Anschluss	9	LAN (RJ45-Anschluss für 10/100 M-Ethernet)
3	USB-Anschluss (für WLAN-Dongle)	10	Audioeingang
4	HDMI- (MHL) Anschluss	11	Audioausgangsanschluss
5	Composite-Videoeingang	12	Anschluss für Kensington™-Schloss
6	Analoger PC-Signal-/HDTV-/Component-Videoeingangsanschluss	13	USB-Anschluss (Geräteaufladung, USB-Anzeige und Unterstützung der Seitenachoben/unten-Funktion per Maus und Firmware-Aktualisierung)
7	RS232-Anschluss	14	5-V-Gleichspannungsausgang (Geräteaufladung, Unterstützung der Seitenachoben/unten-Funktion per Maus und Firmware-Aktualisierung)

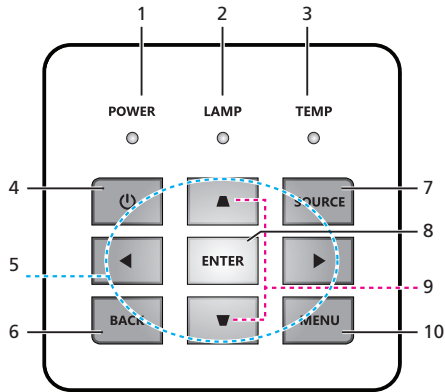

Hinweis: Funktionen variieren je nach Modelldefinition.

Bedienfeld





#	Symbol	Funktion	Beschreibung
1	POWER	Ein-/Aus	Betriebs-LED
2	LAMP	LAMPE	Lampen-LED
3	TEMP	TEMP	Temperatur-LED
4		Ein-/Aus	Siehe Beschreibung im Abschnitt „Ein-/Ausschalten des Projektors“.
5		Richtungstasten	Verwenden Sie die Tasten     , um Elemente auszuwählen oder Ihre Auswahl zu ändern.
6	BACK	BACK	Rückkehr zur vorherigen Aktion.
7	SOURCE	SOURCE	Hiermit wird eine andere Eingabequelle aktiviert.
8	ENTER	ENTER	Mit dieser Taste bestätigen Sie Ihre Auswahl.
9		Trapezokorrektur	Mit diesen Tasten korrigieren Sie die Bildverzerrung, die durch Kippen des Projektors entsteht.
10	MENU	MENU	Drücken Sie zum Ein- oder Ausblenden des OSD-Menüs „MENU“.





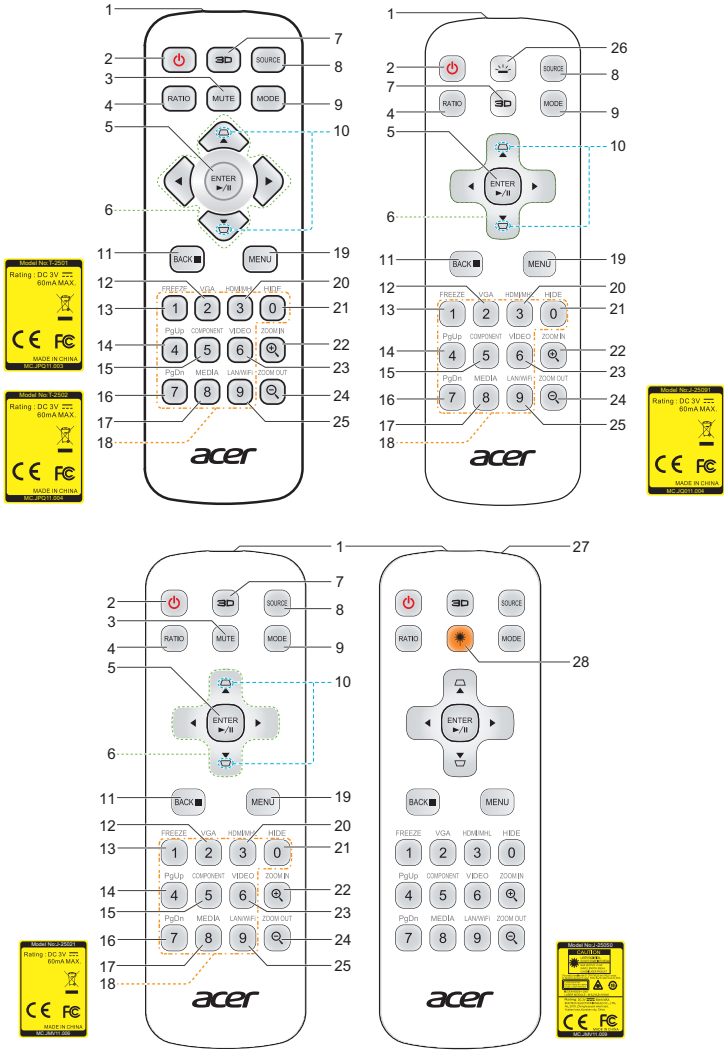





















Hinweis: Funktionen variieren je nach Modelldefinition.

Fernbedienungslayout



#	Symbol	Funktion	Beschreibung
1		Infrarotsender	Sendet Signale an den Projektor.
2		Ein-/Aus	Lesen Sie hierzu den Abschnitt „Ein-/Ausschalten des Projektors“.

#	Symbol	Funktion	Beschreibung
3		MUTE	Mit dieser Taste schalten Sie den Ton ein und aus.
4		RATIO	Mit dieser Taste wählen Sie das gewünschte Seitenverhältnis.
5		Auswahl/Enter	Mit dieser Taste bestätigen Sie Ihre Auswahl.
		Wdg./Pause	Zum Starten/Anhalten der Wiedergabe drücken.
6		Richtungstasten	Verwenden Sie die Aufwärts-/Abwärts-/Links-/Rechtstasten zum Auswählen von Elementen oder zum Ändern von Einstellungen.
7		3D	Drücken Sie zur Auswahl des 3D-Modus „3D“.
8		SOURCE	Hiermit wird eine andere Eingabequelle aktiviert.
9		MODE	Wählt einen Anzeigemodus.
10		Trapezkorrektur	Mit diesen Tasten korrigieren Sie die Bildverzerrung, die durch Kippen des Projektors entsteht.
		Stopp	Zum Beenden der Wiedergabe drücken.
11		BACK	Rückkehr zur vorherigen Aktion.
		Stopp	Zum Beenden der Wiedergabe drücken.
12		VGA	Drücken Sie auf „VGA“, um den VGA-Anschluss als Quelle auszuwählen. Dieser Anschluss unterstützt analoge RGB, YPbPr (480p/576p/720p/1080i), YCbCr (480i/576i) und RGBsync.
13		FREEZE	Mit dieser Taste frieren Sie das Bild ein (Standbild).
14		PgUp	Nur im Computermodus. Mit diesen Tasten wählen Sie die vorherige Seite. Diese Funktion ist nur verfügbar, wenn der USB-Steuerungsanschluss (Mini Typ B) per USB-Kabel mit einem Computer verbunden ist.
15		COMPONENT	Keine Funktion.
16		PgDn	Nur im Computermodus. Mit diesen Tasten wählen Sie die nächste Seite. Diese Funktion ist nur verfügbar, wenn der USB-Steuerungsanschluss (Mini Typ B) per USB-Kabel mit einem Computer verbunden ist.
17		MEDIA	Mit „MEDIA“ kehren Sie zur Startseite des Medienmodus zurück.
18		Zifferntasten 0 bis 9	Verwenden Sie die Tasten „0 bis 9“, um ein Kennwort für die Einstellungen „Sicherheit“ einzugeben.
19		MENU	Drücken Sie zum Ein- oder Ausblenden des OSD-Menüs „MENU“.
20		HDMI™/MHL	Mit dieser Taste wechseln Sie zu HDMI/MHL.

#	Symbol	Funktion	Beschreibung
21		HIDE	Mit dieser Taste deaktivieren Sie vorübergehend die Videowiedergabe. Drücken Sie auf „HIDE“, um das Bild auszublenden. Drücken Sie erneut auf diese Taste, um das Bild wieder anzuzeigen.
22		ZOOM IN	Vergrößert die Projektoranzeige.
23		VIDEO	Mit dieser Taste stellen Sie COMPOSITE VIDEO als Eingangsquelle ein.
24		ZOOM OUT	Verkleinert die Projektoranzeige.
25		LAN/WiFi	Keine Funktion.
26		Hintergrundbeleuchtung	Fernbedienungshintergrundbeleuchtung.
27		Laserpointer	Richten Sie die Fernbedienung auf den Bildschirm.
28		Laser-Taste	Richten Sie die Fernbedienung auf den Bildschirm, schalten Sie den Laserpointer durch Gedrückhalten dieser Taste ein.





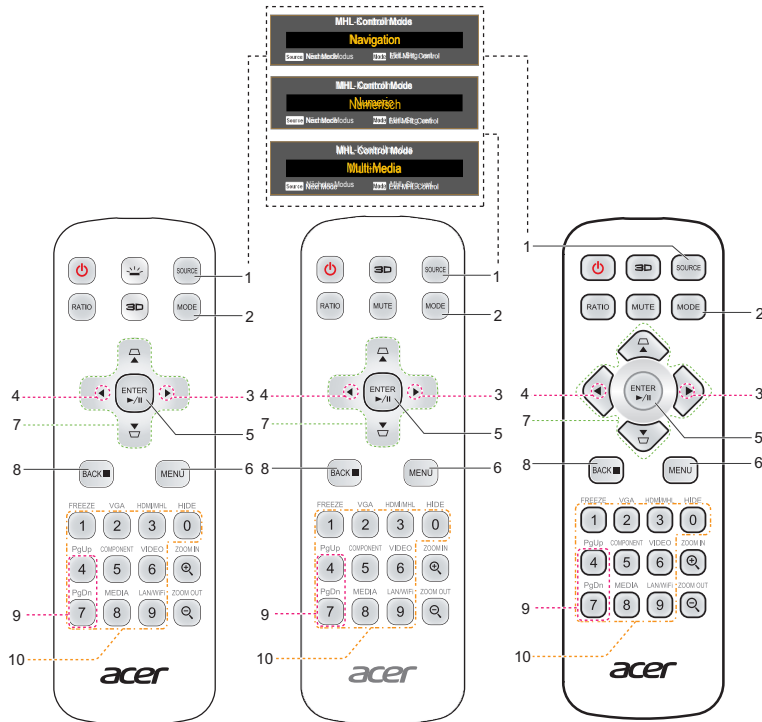

.....
Hinweis: Funktionen variieren je nach Modelldefinition.

MHL- (Mobile High-Definition Link) Steuerung



#	Symbol	Funktion	Beschreibung
1		SOURCE	Drücken Sie zum Umschalten zwischen den Modi Navigation, Numerisch und Multimedia die „SOURCE“-Taste.
2		MODE	<ul style="list-style-type: none"> Halten Sie die „MODE“-Taste zum Aktivieren des MHL-Kontrollmodus eine Sekunde gedrückt. Drücken Sie zum Verlassen noch einmal die „MODE“-Taste.
3		Lautstärke erhöhen	Zum Erhöhen der Lautstärke. (nur beim Multimedia-Modus)
4		Lautstärke verringern	Zum Verringern der Lautstärke. (nur beim Multimedia-Modus)
5		Auswahl/Enter	Zum Auswählen/Festlegen der Datei drücken. (nur beim Navigation-Modus)
		Wdg./Pause	Schaltet zwischen Wiedergabe und Pause um. (nur beim Multimedia-Modus)
6		MENU	Zum Starten des Stammmenüs drücken. (nur beim Navigation-Modus)

#	Symbol	Funktion	Beschreibung
7		Richtungstasten	Verwenden Sie die Aufwärts-/Abwärts-/Links-/Rechtstasten zum Auswählen von Elementen oder zum Ändern von Einstellungen. (nur beim Navigation -Modus)
8		Zurück/Beenden	<ul style="list-style-type: none"> Mit „BACK“ kehren Sie im Menü einen Schritt zurück. Zum Verlassen der Datei. (nur beim Navigation-Modus)
		Stopp	Zum Fortsetzen der Wiedergabe. (nur beim Multimedia -Modus)
9	 	PgUp/PgDn	Mit diesen Tasten wählen Sie die nächste oder vorherige Seite. (nur beim Navigation -Modus)
10		Zifferntasten 0 bis 9	Zifferntasten. (nur beim Numerisch -Modus)



.....
Hinweis: Funktionen variieren je nach Modelldefinition.

Inbetriebnahme

Anschließen des Projektors

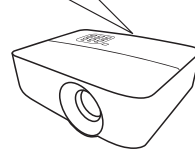
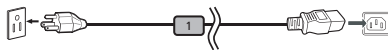
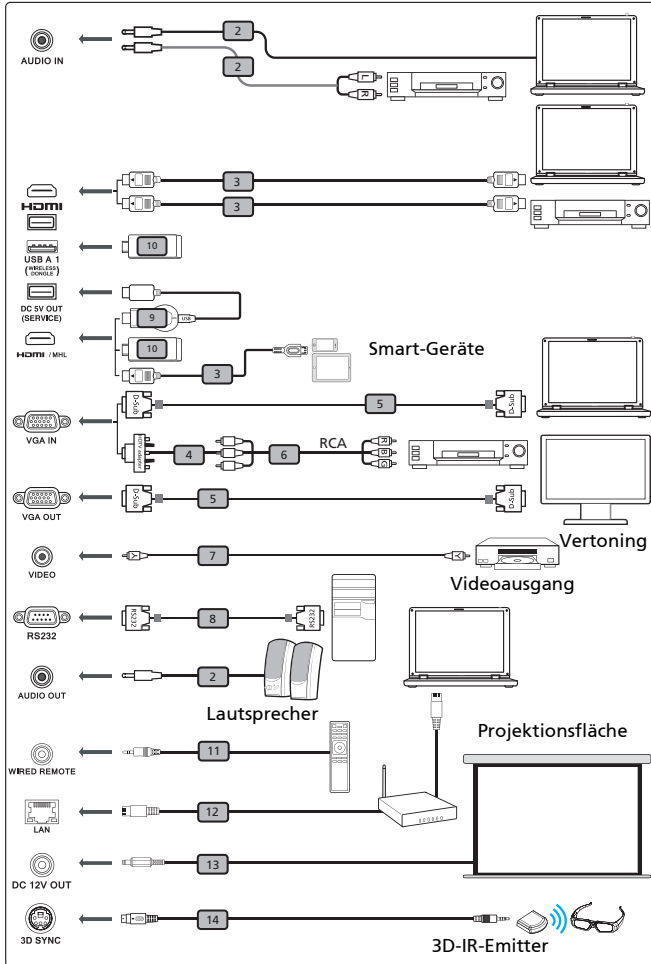

#	Beschreibung	#	Beschreibung
1	Netzkabel	8	RS232-Kabel
2	Audiokabel	9	WirelessHD-Dongle
3	HDMI- (MHL) Kabel	10	Wireless-Dongle
4	VGA-auf-Component/HDTV-Adapter	11	Kabelgebundene Fernbedienung
5	VGA-Kabel	12	LAN-Kabel
6	3 RCA Component-Kabel	13	12-V-Gleichspannungskabel
7	RS232-Kabel	14	3D-Sync-Kabel



Hinweis 1: Stellen Sie sicher, dass die Frequenz des Anzeigemodus mit dem Projektor verträglich ist, um zu gewährleisten, dass der Projektor gut mit Ihrem Computer zusammenarbeitet.

Hinweis 2: Funktionen variieren je nach Modelldefinition.

Hinweis 3: USB-Kabel benötigt Leistungsverstärker, falls die Länge 5 m überschreitet.

Hinweis 4: Einige Smartphones erfordern zur Aktivierung der MHL-Funktion einen Konverter (von Smartphone-Hersteller bereitgestellt).

Hinweis 5: 5-V-USB-Gleichspannungsausgang unterstützt eine Leistungsausgabe von 5 V, ausschließlich zum Aufladen der Powerbank, wenn keine MHL-Quelle erkannt wird.

Hinweis 6: VGA OUT schleift nur bei VGA IN 1 durch.

Hinweis 7: Einige Smart-Geräte erfordern zur Aktivierung der MHL-Funktion einen Konverter (vom Hersteller des Smart-Gerätes bereitgestellt).

Hinweis 8: Kompatible HDMI/MHL-Dongle: WirelessHD (MWIHD1), MWA3, Chromecast™.

Ein-/Ausschalten des Projektors

Einschalten des Projektors

- 1 Stellen Sie sicher, dass das Netzkabel und das Signalkabel richtig verbunden sind. Die Betriebs-LED blinkt daraufhin rot.
- 2 Schalten Sie den Projektor durch Drücken der „Power“-Taste am Bedienfeld oder der Fernbedienung ein. Die Betriebs-LED leuchtet daraufhin blau.
- 3 Schalten Sie die Signalquelle (Computer, Notebook, Videowiedergabegerät usw.) ein. Die Signalquelle wird automatisch erkannt.
 - Erscheinen die Symbole „Verriegelt“ und „Quelle“ auf dem Bildschirm, dann bedeutet es, dass der Projektor derzeit nur einen bestimmten Quellentyp annimmt und Eingabesignale diesen Typs nicht erkannt wurden.
 - Falls die Meldung „Kein Signal“ am Bildschirm erscheint, prüfen Sie bitte, ob die Signalkabel richtig angeschlossen sind, oder drücken Sie die entsprechende Quellentaste.
 - Wenn mehrere Quellen gleichzeitig angeschlossen sind, verwenden Sie bitte die Taste „Source“ am Bedienfeld oder auf der Fernbedienung oder verwenden die entsprechende Quellentaste auf der Fernbedienung, um die Signalquelle umzuschalten.

Ausschalten des Projektors

- 1 Halten Sie die Ein-/Austaste zum Abschalten des Projektors gedrückt. Die folgende Meldung erscheint: **„Bitte erneut den Stromschalter drücken, um den Abschaltvorgang abzuschließen“** Drücken Sie noch einmal den Stromschalter.
- 2 Die Betriebs-LED leuchtet ROT und blinkt schnell, nachdem der Projektor ausgeschaltet wurde. Das Gebläse arbeitet weiterhin für ca. 2 Minuten, um eine richtige Abkühlung des Systems sicherzustellen. (nur im „Sofortforts.“-Modus unterstützt)
- 3 Solange das Kabel noch verbunden ist, können Sie zu jeder Zeit während des 2-Minuten-Ausschaltprozesses den Projektor wieder einschalten, indem Sie den Stromschalter drücken. (nur im „Sofortforts.“-Modus unterstützt)
- 4 Sobald das System abgekühlt ist, hört die Betriebs-LED mit dem Blinken auf und leuchtet ständig rot, um den Standby-Modus anzuzeigen.
- 5 Jetzt ist es sicher, den Netzstecker herauszuziehen.



Warnanzeigen:

- **"Projektor überhitzt. Die Lampe wird demnächst autom. Ausgeschaltet."**
Diese Meldung auf dem Bildschirm zeigt an, dass der Projektor überhitzt ist. Die Lampe sowie der Projektor wird automatisch ausgeschaltet, und die Temperatur-LED leuchtet ständig rot. Wenden Sie sich bitte an Ihren Händler oder das nächste Kundendienstzentrum.
- **"Gebläse versagt. Die Lampe wird demnächst autom. Ausgeschaltet."**
Diese Meldung auf dem Bildschirm zeigt an, dass das Gebläse ausgefallen ist. Die Lampe sowie der Projektor wird automatisch ausgeschaltet, und die Temperatur-LED blinkt. Wenden Sie sich bitte an Ihren Händler oder das nächste Kundendienstzentrum.



Hinweis 1: Nehmen Sie mit Ihrem Händler oder unserem Kundendienstzentrum Kontakt auf, wann immer sich der Projektor automatisch ausschaltet und die Temperatur-LED ständig rot leuchtet.

Hinweis 2: Funktionen variieren je nach Modelldefinition.

Achtung! Der Projektor ruft zur Gewährleistung eines kontinuierlichen optimalen Lampenbetriebs eine zweiminütige Kühlphase auf.

Achtung! Bitte schalten Sie den Projektor nicht innerhalb von 1 Minute nach dem Einschalten aus.

Einstellen des Projektionsbildes

Einstellen der Höhe des Projektionsbildes

Der Projektor hat höhenverstellbare FüÙe, mit denen die Höhe des Projektionsbildes eingestellt werden kann.

So heben Sie das Projektionsbild an bzw. senken es:
Mit Hilfe der WinkelverstellfüÙe können Sie die Feineinstellung vornehmen.

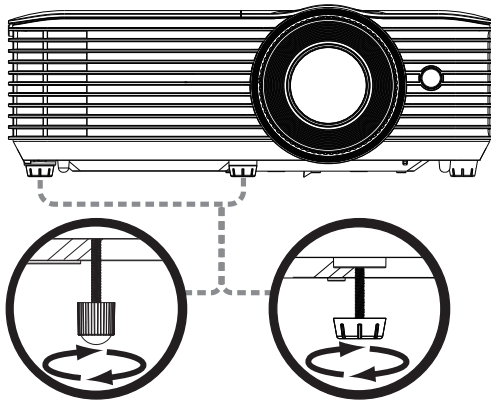

WinkelverstellfüÙe

So erhalten Sie eine bevorzugte Bildgröße durch Justieren der Entfernung und des Zoomfaktors

Die folgende Tabelle zeigt an, wie Sie eine gewünschte Bildgröße durch Justieren der Projektorposition oder durch Verwenden des Zoomrings erreichen.

- SVGA/XGA-Reihe

Um eine Bildgröße von 60 Zoll zu erhalten, stellen Sie den Projektor in einer Entfernung von 2,4 m bis 2,6 m von der Leinwand auf.

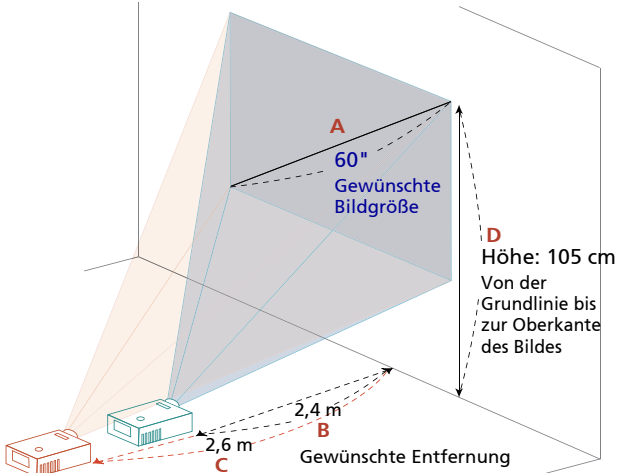

Gewünschte Bildgröße		Entfernung (m)		Oben (cm)
Diagonal (Zoll) <A>	B (cm) x H (cm)	Max. Zoomfaktor 	Min. Zoomfaktor <C>	Von der Grundlinie bis zur Oberkante des Bildes <D>
30	61 x 46	1,2	1,3	53
40	81 x 61	1,6	1,8	70
50	102 x 76	2,0	2,2	88
60	122 x 91	2,37	2,6	105
70	142 x 107	2,8	3,1	123
80	163 x 122	3,2	3,5	140
90	183 x 137	3,5	4,0	158
100	203 x 152	3,9	4,4	175
150	305 x 229	5,9	6,6	263
180	366 x 274	7,1	7,9	315
200	406 x 305	7,9	8,8	351
250	508 x 381	9,9	11,0	438
300	610 x 457	11,8		526

Zoomfaktor: 1,1-fach

- WXGA-Serie

Um eine Bildgröße von 60 Zoll zu erhalten, stellen Sie den Projektor in einer Entfernung von 2,0 bis 2,2 m von der Leinwand auf.

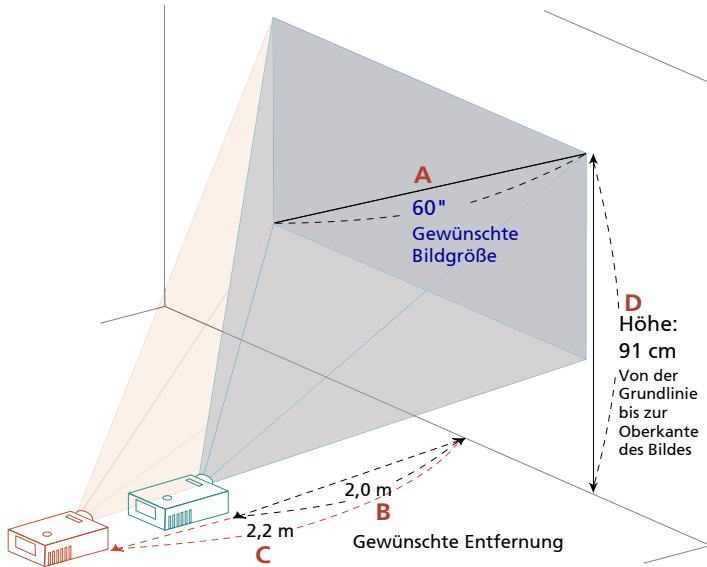

Gewünschte Bildgröße		Entfernung (m)		Oben (cm)
Diagonal (Zoll) <A>	B (cm) x H (cm)	Max. Zoomfaktor 	Min. Zoomfaktor <C>	Von der Grundlinie bis zur Oberkante des Bildes <D>
30	65 x 40	1,0	1,1	45
40	86 x 54	1,3	1,5	61
50	108 x 67	1,7	1,9	76
60	129 x 81	2,0	2,2	91
70	151 x 94	2,3	2,6	106
80	172 x 108	2,7	3,0	121
90	194 x 121	3,0	3,3	136
100	215 x 135	3,3	3,7	151
150	323 x 202	5,0	5,6	227
180	388 x 242	6,0	6,7	272
200	431 x 269	6,7	7,4	303
250	538 x 337	8,3	9,3	378
300	646 x 404	10,0		454

Zoomfaktor: 1,1-fach

- WUXGA-Serie

Um eine Bildgröße von 60 Zoll zu erhalten, stellen Sie den Projektor in einer Entfernung von 1,9 m bis 2,1 m von der Leinwand auf.

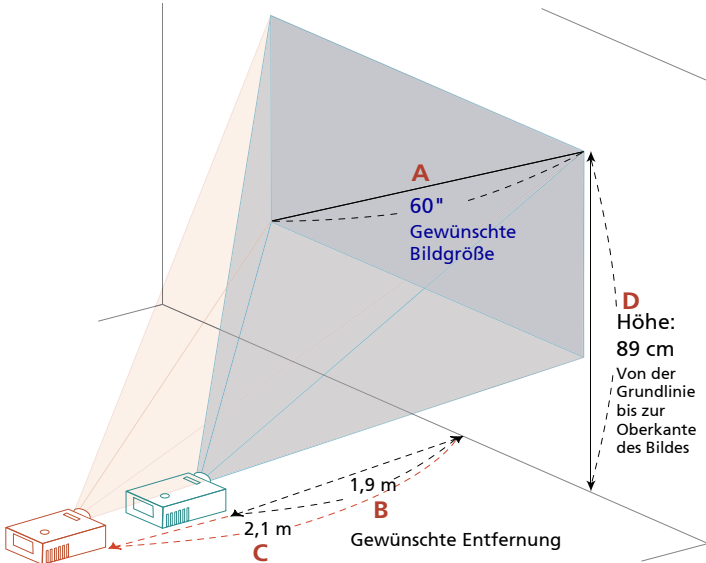

Gewünschte Bildgröße		Entfernung (m)		Oben (cm)
Diagonal (Zoll) <A>	B (cm) x H (cm)	Max. Zoomfaktor 	Min. Zoomfaktor <C>	Von der Grundlinie bis zur Oberkante des Bildes <D>
34	73 x 46	1,1	1,2	50
50	108 x 67	1,6	1,7	74
60	129 x 81	1,9	2,1	89
70	151 x 94	2,2	2,4	104
80	172 x 108	2,5	2,8	118
90	194 x 121	2,8	3,1	133
100	215 x 135	3,2	3,5	148
120	258 x 162	3,8	4,2	178
150	323 x 202	4,7	5,2	222
200	431 x 269	6,3	7,0	296
250	538 x 337	7,9	8,7	370
300	646 x 404	9,5	10,5	444

Zoomfaktor: 1,1-fach

- WUXGA-Serie

Um eine Bildgröße von 60 Zoll zu erhalten, stellen Sie den Projektor in einer Entfernung von 2,0 bis 2,7 m von der Leinwand auf.

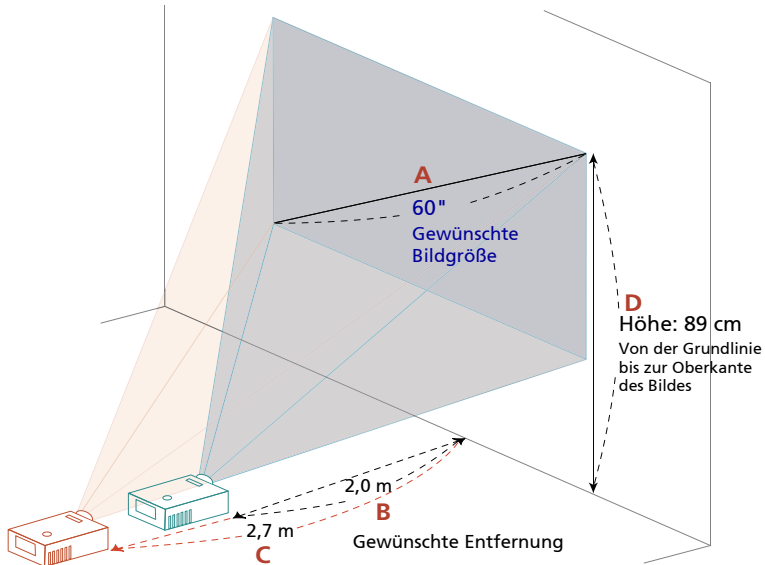

Gewünschte Bildgröße		Entfernung (m)		Oben (cm)
Diagonal (Zoll) <A>	B (cm) x H (cm)	Max. Zoomfaktor 	Min. Zoomfaktor <C>	Von der Grundlinie bis zur Oberkante des Bildes <D>
34	73 x 46	1,2	1,5	50
50	108 x 67	1,7	2,2	74
60	129 x 81	2,0	2,7	89
70	151 x 94	2,4	3,1	104
80	172 x 108	2,7	3,5	118
90	194 x 121	3,1	4,0	133
100	215 x 135	3,4	4,4	148
120	258 x 162	4,1	5,3	178
150	323 x 202	5,1	6,7	222
200	431 x 269	6,8	8,9	296
250	538 x 337	8,5	11,1	370
300	646 x 404	10,2		444

Zoomfaktor: 1,3-fach

- WUXGA-Serie

Um eine Bildgröße von 60 Zoll zu erhalten, stellen Sie den Projektor in einer Entfernung von 1,6 m bis 2,1 m von der Leinwand auf.

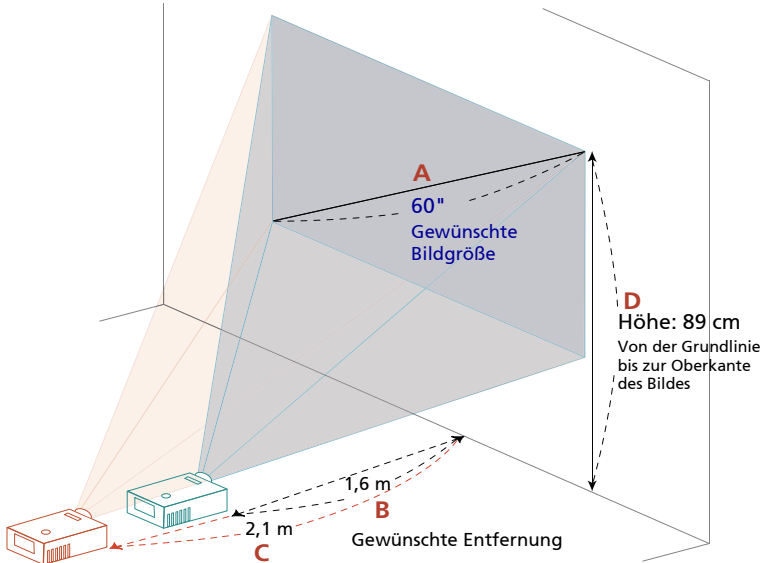

Gewünschte Bildgröße		Entfernung (m)		Oben (cm)
Diagonal (Zoll) <A>	B (cm) x H (cm)	Max. Zoomfaktor 	Min. Zoomfaktor <C>	Von der Grundlinie bis zur Oberkante des Bildes <D>
40	86 x 54	1,0	1,4	59
50	108 x 67	1,3	1,7	74
60	129 x 81	1,6	2,1	89
70	151 x 94	1,8	2,4	104
80	172 x 108	2,1	2,7	118
90	194 x 121	2,3	3,1	133
100	215 x 135	2,6	3,4	148
120	258 x 162	3,1	4,1	178
150	323 x 202	3,9	5,1	222
200	431 x 269	5,2	6,8	296
250	538 x 337	6,5	8,6	370
300	646 x 404	7,8	10,3	444

Zoomfaktor: 1,3-fach

- 1080p-Serie

Um eine Bildgröße von 60 Zoll zu erhalten, stellen Sie den Projektor in einer Entfernung von 1,6 m bis 2,1 m von der Leinwand auf.

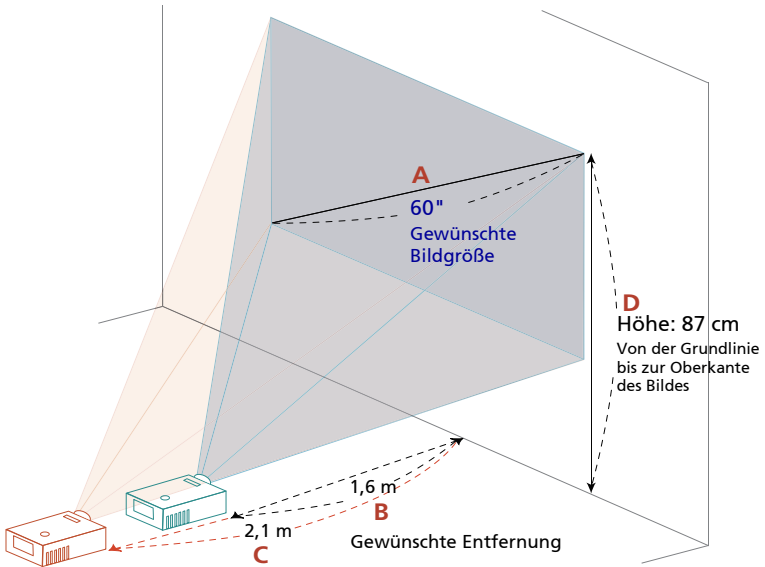

Gewünschte Bildgröße		Entfernung (m)		Oben (cm)
Diagonal (Zoll) <A>	B (cm) x H (cm)	Max. Zoomfaktor 	Min. Zoomfaktor <C>	Von der Grundlinie bis zur Oberkante des Bildes <D>
28	62 x 35		1,0	40
40	89 x 50	1,1	1,4	58
50	111 x 62	1,3	1,8	72
60	133 x 75	1,6	2,1	87
70	155 x 87	1,9	2,5	101
80	177 x 100	2,1	2,8	116
90	199 x 112	2,4	3,2	130
100	221 x 125	2,7	3,5	144
120	266 x 149	3,2	4,2	173
150	332 x 187	4,0	5,3	217
200	443 x 249	5,4	7,0	289
250	553 x 311	6,7	8,8	361
300	664 x 374	8,04		433

Zoomfaktor: 1,3x

- 1080p-Serie

Um eine Bildgröße von 60 Zoll zu erhalten, stellen Sie den Projektor in einer Entfernung von 2,0 bis 2,2 m von der Leinwand auf.

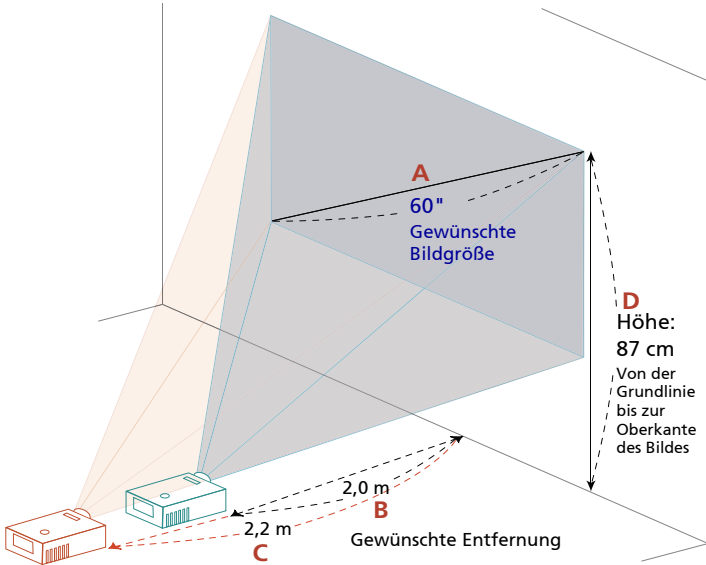

Gewünschte Bildgröße		Entfernung (m)		Oben (cm)
Diagonal (Zoll) <A>	B (cm) x H (cm)	Max. Zoomfaktor 	Min. Zoomfaktor <C>	Von der Grundlinie bis zur Oberkante des Bildes <D>
27	60 x 34		1,0	39
50	111 x 62	1,7	1,8	72
60	133 x 75	2,0	2,2	87
70	155 x 87	2,3	2,6	101
80	177 x 100	2,7	2,9	116
90	199 x 112	3,0	3,3	130
100	221 x 125	3,3	3,7	144
120	266 x 149	4,0	4,4	173
150	332 x 187	5,0	5,5	217
200	443 x 249	6,6	7,3	289
250	553 x 311	8,3	9,2	361
300	664 x 374	9,96		433

Zoomfaktor: 1,1x

- 720p-Serie

Stellen Sie den Projektor für eine Bildgröße von 60 Zoll bei einer Entfernung von 2,1 m und 2,3 m zur Leinwand auf.

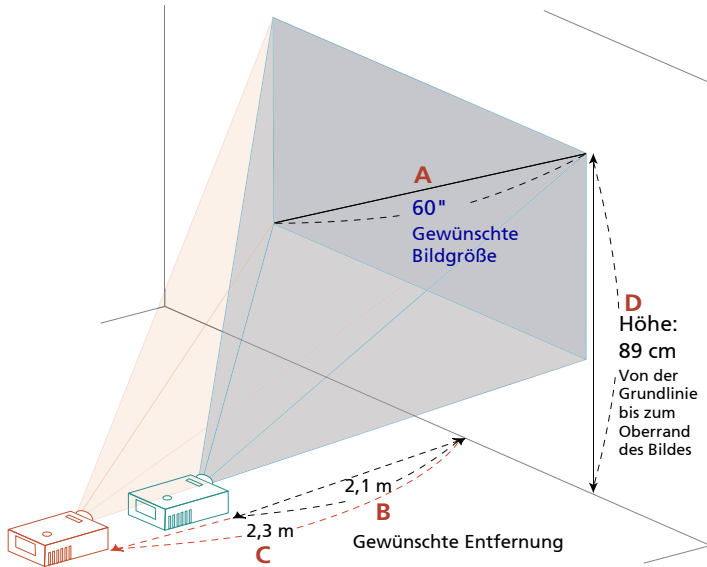

Gewünschte Bildgröße		Entfernung (m)		Oben (cm)
Diagonal (Zoll) <A>	B (cm) x H (cm)	Max. Zoomfaktor 	Min. Zoomfaktor <C>	Von der Grundlinie bis zum Oberrand des Bildes <D>
26	58 x 32		1,0	39
40	89 x 50	1,4	1,5	59
50	111 x 62	1,7	1,9	74
60	133 x 75	2,1	2,3	89
70	155 x 87	2,4	2,7	104
80	177 x 100	2,7	3,0	119
90	199 x 112	3,1	3,4	134
100	221 x 125	3,4	3,8	149
150	332 x 187	5,1	5,7	223
180	398 x 224	6,2	6,9	267
200	443 x 249	6,8	7,6	297
250	553 x 311	8,5	9,5	371
300	664 x 374	10,3		446

Zoomfaktor: 1,1x

- XGA-Serie

Um eine Bildgröße von 60 Zoll zu erhalten, stellen Sie den Projektor in einer Entfernung von 0,8 m von der Leinwand auf.

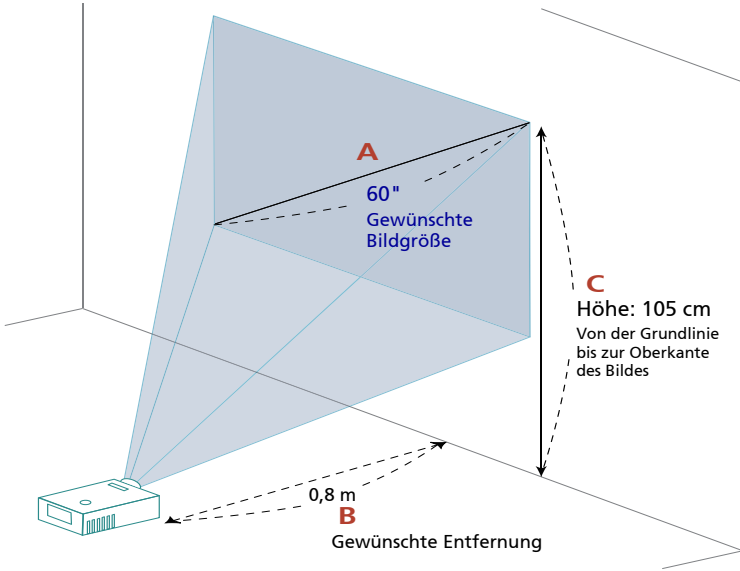

Gewünschte Bildgröße		Entfernung (m)	Oben (cm)
Diagonal (Zoll) <A>	B (cm) x H (cm)	Max. Zoomfaktor 	Von der Grundlinie bis zur Oberkante des Bildes <C>
30	61 x 46	0,4	53
40	81 x 61	0,5	70
50	102 x 76	0,6	88
60	122 x 91	0,8	105
70	142 x 107	0,9	123
80	163 x 122	1,0	140
90	183 x 137	1,1	158
100	203 x 152	1,3	175
120	244 x 183	1,5	210
150	305 x 229	1,9	263
180	366 x 274	2,3	315
200	406 x 305	2,5	351
247	502 x 376	3,1	433
303	616 x 462	3,8	531

Zoomfaktor: 1,0-fach

- WXGA-Serie

Um eine Bildgröße von 60 Zoll zu erhalten, stellen Sie den Projektor in einer Entfernung von 0,7 m von der Leinwand auf.

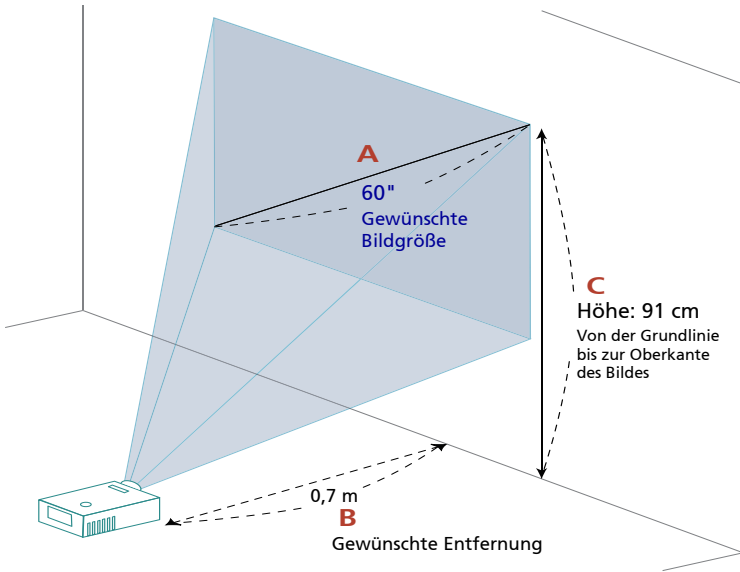

Gewünschte Bildgröße		Entfernung (m)	Oben (cm)
Diagonal (Zoll) <A>	B (cm) x H (cm)	Max. Zoomfaktor 	Von der Grundlinie bis zur Oberkante des Bildes <C>
36	78 x 48	0,4	54
50	108 x 67	0,6	76
60	129 x 81	0,7	91
70	151 x 94	0,8	106
80	172 x 108	0,9	121
90	194 x 121	1,0	136
100	215 x 135	1,1	151
120	258 x 162	1,3	182
150	323 x 202	1,7	227
180	388 x 242	2,0	272
200	431 x 269	2,2	303
250	538 x 337	2,8	378
303	653 x 408	3,4	458

Zoomfaktor: 1,0-fach

- 1080p-Serie

Um eine Bildgröße von 60 Zoll zu erhalten, stellen Sie den Projektor in einer Entfernung von 0,7 m von der Leinwand auf.

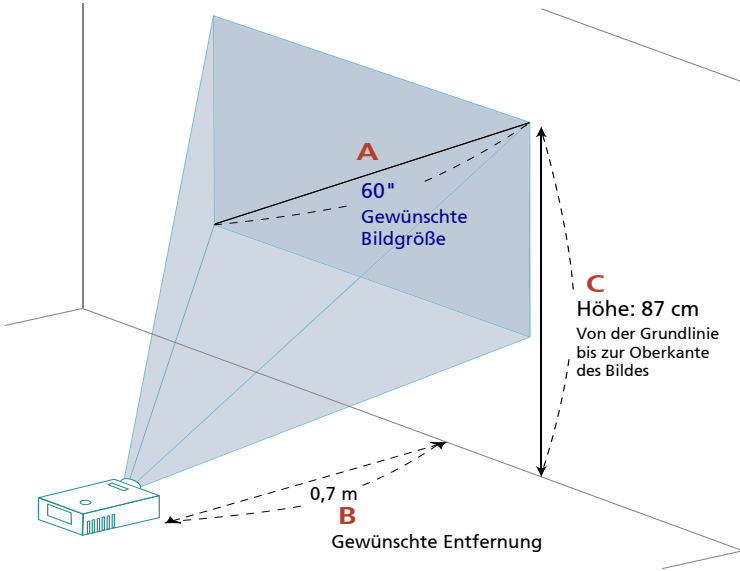

Gewünschte Bildgröße		Entfernung (m)	Oben (cm)
Diagonal (Zoll) <A>	B (cm) x H (cm)	Max. Zoomfaktor 	Von der Grundlinie bis zur Oberkante des Bildes <C>
45	100 x 56	0,5	65
50	111 x 62	0,6	72
60	133 x 75	0,7	87
70	155 x 87	0,8	101
80	177 x 100	0,9	116
90	199 x 112	1,0	130
100	221 x 125	1,1	144
120	266 x 149	1,3	173
150	332 x 187	1,7	217
180	398 x 224	2,0	260
200	443 x 249	2,2	289
250	553 x 311	2,8	361
303	671 x 377	3,3	438

Zoomfaktor: 1,0-fach

Bedienelemente

Installationsmenü

Es steht Ihnen ein OSD-Installationsmenü für die Installation und Wartung des Projektors zur Verfügung. Verwenden Sie nur dann diese OSD-Funktion, wenn die Meldung „Kein Signal“ auf dem Bildschirm erscheint.

Durch das Menü können Sie die Leinwandgröße, die Entfernung, den Fokus, die Trapezkorrektur usw. einstellen bzw. anpassen.

- 1 Setzen Sie den Projektor durch Drücken der Taste „**Power**“ am Bedienfeld in Betrieb.
- 2 Rufen Sie zur Projektorinstallation und -wartung mit der Taste „**MENU**“ an der Fernbedienung das OSD-Menü auf.

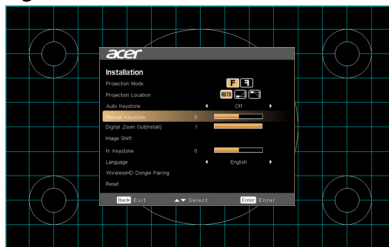

- 3 Das Hintergrundmuster dient als Orientierungshilfe, wenn Sie die Kalibrierung und Ausrichtungseinstellungen wie z.B. die Leinwandgröße, die Entfernung usw. vornehmen.

- 4 Das Installationsmenü enthält die verschiedenen Funktionen.

Verwenden Sie die Aufwärts-/Abwärtspfeiltaste zur Auswahl einer Funktion. Ändern Sie mit der Links-/Rechtspfeiltaste die Einstellung der ausgewählten Funktion. Mit der „ENTER“-Taste rufen Sie das Untermenü einer Funktionseinstellung auf. Ihre Einstellungsänderung wird automatisch gespeichert, wenn das Menü beendet wird.

- 5 Mit den Tasten „MENU“ / „BACK“ können Sie das Menü jederzeit schließen und zur Acer-Willkommenseite zurückkehren.









Hinweis: Funktionen variieren je nach Modelldefinition.

Bildschirmmenüs (OSD-Menüs)

Der Projektor hat mehrsprachige OSD-Menüs, mit denen Sie Bildeinstellungen vornehmen und Parameter verändern können.

Verwenden der OSD-Menüs



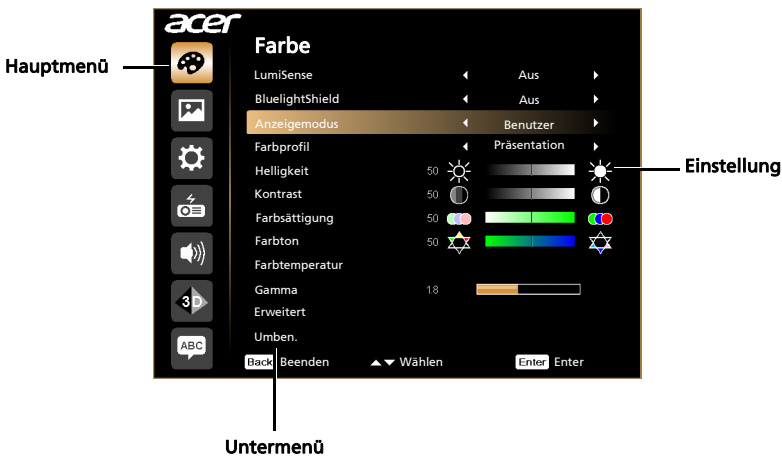





- Drücken Sie auf **„MENU“** auf der Fernbedienung oder am Bedienfeld, um das OSD-Menü zu öffnen.
- Im OSD-Hauptmenü können Sie mit Hilfe der Tasten   ein Element auswählen. Nachdem Sie ein gewünschtes Element aus dem Hauptmenü gewählt haben, rufen Sie nach Auswahl des gewünschten Hauptmenüelements mit **„ENTER“** das Untermenü der Funktionseinstellung auf.
- Wählen Sie die gewünschte Option mithilfe der   Tasten und justieren Sie die Einstellungen mithilfe der   Taste.
- Nehmen Sie ggf. wie oben beschrieben weitere Einstellungen in dem Untermenü vor.
- Drücken Sie auf **„BACK“** auf der Fernbedienung oder am Bedienfeld. Sie kehren daraufhin zum Hauptmenü zurück.
- Drücken Sie zum Schließen des OSD-Menüs die **„BACK“**-Taste an der Fernbedienung oder am Bedienfeld. Das OSD-Menü wird geschlossen und der Projektor speichert automatisch die neuen Einstellungen.



Hinweis 1: Einige der folgenden OSD-Einstellungen sind möglicherweise nicht verfügbar. Bitte beachten Sie das tatsächliche OSD Ihres Projektors.
Hinweis 2: Funktionen variieren je nach Modelldefinition.

Farbe

LumiSense	<p>Acers intelligente LumiSense-Technologie kann Projektionsbilder automatisch basierend auf dem Anzeigehalt auf den angenehmsten visuellen Lichtstrom anpassen. Die Funktion verbessert deutlich die Sichtbarkeit dunkler Details sowie die Farbsättigung.</p> <ul style="list-style-type: none"> • Aus: Standardeinstellung. • Normal: Wählen Sie zur Erfüllung des visuellen Effekts der Hervorhebung dunkler Details „Normal“. • Optim.: Wählen Sie zur Erfüllung des visuellen Effekts der Helligkeitsverstärkung „Optim.“. • DynamicBlack: Zum automatischen Optimieren der Anzeige dunkler Filmszenen; dadurch werden diese detaillierter gezeigt. <p><Hinweis>: Sobald LumiSense aktiviert ist, wechselt BluelightShield zu „Aus“.</p>
BlightShield	<ul style="list-style-type: none"> • Aus: Standardeinstellung. • Niedrig / Mittel / Hoch: Wählen Sie zur dynamischen Reduzierung verschiedener Expositionstufen von blauem Licht Niedrig / Mittlere / Hoch. <p><Hinweis>: Sobald BluelightShield aktiviert ist, wechselt LumiSense zu „Aus“.</p>
Anzeigemodus	<p>Hier finden Sie einige für verschiedene Bildtypen optimal angepasste Werkseinstellungen.</p> <ul style="list-style-type: none"> • Hell: Für optimierte Helligkeit. • Präsentation: Für Präsentationen – zum Beispiel bei Besprechungen. • Standard: Für normale Umgebung. • Video: Für Videowiedergaben in einer hellen Umgebung. • Spiel: Bei Spielinhalten. • Ausbildung: Für Bildungsumgebung. • Film: Zur Wiedergabe von Filmen, Videos und Bildern in heller Umgebung. • Spiel dunkel: Spielen in dunkler Umgebung. • Spiel hell: Spielen in heller Umgebung. • sRGB: Standardmäßiger RGB-Farbraum. • Fußball: Für Fußballspiel. • Kino, dunkel: Zur Wiedergabe von Filmen in abgedunkelter Umgebung. • REC 709: Standardmäßiger REC-709-Farbraum. • ISF Tag: Projektionsbild basierend auf einer hellen Umgebung durch einen ISF-zertifizierten Techniker kalibrieren und optimieren. • ISF Nacht: Projektionsbild basierend auf einer dunklen Umgebung durch einen ISF-zertifizierten Techniker kalibrieren und optimieren. • Spiel / Auto: Für Spielinhalte und passt Bildkontrast und -sättigung automatisch an den angezeigten Inhalt an. • Dunkel / Egoshooter: Bei dunkleren Spielen, hebt Details in dunkleren Bereichen besser hervor. • Hell / Egoshooter: Bei hellen Spielen, erhöht Bildkontrast und -sättigung. • Benutzer: Benutzerdefinierte Einstellungen.

Farbprofil	Sie können alle Anzeigemodi als Referenzeinstellung des aktuellen „Benutzer 1“, „Benutzer 2“ oder „Benutzer 3“ wählen, außer diesen Modus selbst. Bei Auswahl des Anzeigemodus „Benutzer 1“, „Benutzer 2“ und „Benutzer 3“ zeigt das OSD „Farbprofil“ und „Umben.“. Benutzer 1/Benutzer 2/Benutzer 3 sind der Standard.
Wandfarbe	Mit dieser Funktion können Sie die Farbdarstellung an die Wandfarbe angleichen. Dabei stehen verschiedene Auswahlmöglichkeiten zur Verfügung, einschließlich Weiß, Hellgelb, Hellblau, Pink und Dunkelgrün. Auf diese Weise können Farbverfälschungen durch die Wandfarbe so ausgeglichen werden, dass das Bild wieder in den richtigen Farben angezeigt wird.
Helligkeit	Hier stellen Sie die Bildhelligkeit ein. <ul style="list-style-type: none"> • Drücken Sie auf , um das Bild dunkler zu machen. • Drücken Sie auf , um das Bild heller zu machen.
Kontrast	Verwenden Sie die Option „Kontrast“, um den Unterschied zwischen hellsten und dunkelsten Teilen des Bildes einzustellen. Die Einstellung des Kontrast verändert die Schwarz- und Weißanteile im Bild. <ul style="list-style-type: none"> • Drücken Sie auf , um den Kontrast zu verringern. • Drücken Sie auf , um den Kontrast zu erhöhen.
Farbsättigung	Hier können Sie ein Videobild von schwarzweiß bis vollfarbig einstellen. <ul style="list-style-type: none"> • Drücken Sie auf , um den Anteil der Farbe in dem Bild zu verringern. • Drücken Sie auf , um den Anteil der Farbe in dem Bild zu erhöhen.
Farbton	Hier können Sie die Balance der Farben Rot und Grün einstellen. <ul style="list-style-type: none"> • Drücken Sie auf , um den Anteil der grünen Farbe in dem Bild zu erhöhen. • Drücken Sie auf , um den Anteil der roten Farbe in dem Bild zu erhöhen.
Farbtemperatur	Modus Mit dieser Funktion können Sie zwischen CT1, CT2, CT3 und Benutzer wählen. R-Verstärkung Passt die Rotverstärkung zur Farbtemperaturoptimierung an. G-Verstärkung Passt die Grünverstärkung zur Farbtemperaturoptimierung an. B-Verstärkung Passt die Blauverstärkung zur Farbtemperaturoptimierung an.
Gamma	Diese Funktion beeinflusst die Anzeige einer dunklen Szene. Mit einem höheren Gammawert erscheinen dunkle Szenen heller.

Erweitert	Unabh. Farbverw. Zum Anpassen der Farben Rot, Grün, Blau, Cyan, Gelb und Magenta.
	Unabh. Farbtonverw. Hier können Sie die Balance der Farben Rot und Grün einstellen.
	Unabh. Sätt.verw. Verringert oder erhöht die Sättigung der ausgewählten Farbe.
	Unab. Farbeinst. Passt den Kontrast der ausgewählten Farbe an.
	BrilliantColor Erzeugt ein erweitertes Farbspektrum, das verbesserte Farbsättigung für helle, naturgetreue Bilder liefert.
	Weißpegel Erhöht die Helligkeit von Weiß auf nahezu 100 %. (nur bei Videoquellen)
	Filmmodus Stellt das Bild optimal auf den True Film-Modus ein (24 Einzelbilder).
	Rauschreduzierung Zum Anpassen der Signalrauschreduzierung. „0“ bedeutet, dass die Rauschreduzierung ausgeschaltet ist; „>0“ dient dem Erhöhen der Rauschreduzierung.
	Schwarzpegel Dies gewährleistet einen optimalen Schwarzpegel für jede analoge Quelle.
	Wandfarbe Mit dieser Funktion können Sie die Farbdarstellung an die Wandfarbe angleichen. Dabei stehen verschiedene Auswahlmöglichkeiten zur Verfügung, einschließlich Weiß, Hellgelb, Hellblau, Pink und Dunkelgrün. Auf diese Weise können Farbverfälschungen durch die Wandfarbe so ausgeglichen werden, dass das Bild wieder in den richtigen Farben angezeigt wird.
	ISF 1. Der zertifizierte ISF-Techniker kalibriert und optimiert das Projektionsbild entsprechend Ihrer tatsächlichen Umgebung. Das ISF-Eingabekennwort hat nur der Techniker. 2. „ISF Tag“ und „ISF Nacht“ werden im Anzeigemodus nicht angezeigt, wenn ein Projektor mit ISF-Funktion nicht von einem ISF-zertifizierten Techniker kalibriert wurde. Weitere Informationen erhalten Sie auf der offiziellen ISF-Webseite (https://www.imagingscience.com) oder wenden Sie sich an den Händler in Ihrem Land. 3. Die ISF-Kalibrierung wird durch einen ISF-zertifizierten Techniker in Rechnung gestellt und durch eine Garantie abgedeckt; entsprechend übernimmt Acer keine Verantwortung für den Kalibrierungsdienst.
	Geringe Eingangsverzögerung Verwenden Sie diese Funktion, damit das projizierte Bild verzögerungsfrei angezeigt wird. <Hinweis> Bei Einstellung auf „Ein“ wird die Funktion 3D/Seitenverhältnis/Trapezkorrektur/Hor. Position/Ver. Position/HDMI-Suchinfo/Abstimmung/Digital-Zoom auf den Werksstandard zurückgesetzt.











Umben.	Benutzerm. umb.																																																																	
	<table border="1"> <thead> <tr> <th colspan="10">User</th> <th>4/8</th> </tr> </thead> <tbody> <tr> <td>1</td> <td>2</td> <td>3</td> <td>4</td> <td>5</td> <td>6</td> <td>7</td> <td>8</td> <td>9</td> <td>0</td> <td></td> </tr> <tr> <td>Q</td> <td>W</td> <td>E</td> <td>R</td> <td>T</td> <td>Y</td> <td>U</td> <td>I</td> <td>O</td> <td>P</td> <td></td> </tr> <tr> <td>A</td> <td>S</td> <td>D</td> <td>F</td> <td>G</td> <td>H</td> <td>J</td> <td>K</td> <td>L</td> <td>Del</td> <td></td> </tr> <tr> <td>Z</td> <td>X</td> <td>C</td> <td>V</td> <td>B</td> <td>N</td> <td>M</td> <td>Space</td> <td>Caps</td> <td></td> <td></td> </tr> <tr> <td colspan="10">Back Beenden</td> <td>Enter Enter</td> </tr> </tbody> </table>	User										4/8	1	2	3	4	5	6	7	8	9	0		Q	W	E	R	T	Y	U	I	O	P		A	S	D	F	G	H	J	K	L	Del		Z	X	C	V	B	N	M	Space	Caps			Back Beenden									
User										4/8																																																								
1	2	3	4	5	6	7	8	9	0																																																									
Q	W	E	R	T	Y	U	I	O	P																																																									
A	S	D	F	G	H	J	K	L	Del																																																									
Z	X	C	V	B	N	M	Space	Caps																																																										
Back Beenden										Enter Enter																																																								
	<p>1. Bei Auswahl des Anzeigemodus „Benutzer 1“ , „Benutzer 2“ und „Benutzer 3“ zeigt das OSD „Farbprofil“ oder „Umben.“.</p> <p>2. Zeitnahe Speicherung, wenn Nutzer den Namen ändert.</p> <p>3. Es wird nur Englisch unterstützt. Wenn der Nutzer eine Systemsprache ändert, werden umbenannte Nutzer in englischen Buchstaben angezeigt.</p>																																																																	







Hinweis 1: Die Funktionen „Farbsättigung“ und „Farbton“ werden im Computer- und HDMI-Modus nicht unterstützt.

Hinweis 2: Funktionen variieren je nach Modelldefinition.

Bild

Projektion	<ul style="list-style-type: none"> •  Vorderseite: Dies ist die werkseitige Standardeinstellung. •  Rückseite: Kehrt das Bild um, so dass Sie es von einer Position hinter einem durchscheinenden Bildschirm projizieren können. •  Decke hinten: Bei dieser Funktion wird das Bild gespiegelt und „auf den Kopf gestellt“. So kann das Projektionsbild eines an der Decke befestigten Projektors auf eine durchscheinende Leinwand geworfen werden. •  Front oben: Wenn Sie diese Funktion wählen, dreht der Projektor das Bild bei Deckenmontage um.
Projektionsmodus	<ul style="list-style-type: none"> •  Vorderseite: Dies ist die werkseitige Standardeinstellung. •  Rückseite: Kehrt das Bild um, so dass Sie es von einer Position hinter einem durchscheinenden Bildschirm projizieren können.
Projektionsort	<ul style="list-style-type: none"> •  Auto: Passt die Projektionsposition des Bildes automatisch an. •  Desktop •  Decke: Dreht das Bild zur Projektion aus einem an der Decke montierten Gerät um.
Seitenverhältnis	<p>Hier wählen Sie ein bevorzugtes Seitenverhältnis aus.</p> <ul style="list-style-type: none"> • Auto: Diese Option behält das originale Seitenverhältnis des Bildes und maximiert das Bild, um es an den physikalischen horizontalen oder vertikalen Pixeln anzupassen. • Vollbild: Das Bild wird in voller Breite (3840 Pixel) und Höhe (2160 Pixel) angezeigt. • 4:3: Das Bild wird an der Leinwand angepasst, skaliert und mit einem Seitenverhältnis von 4:3 angezeigt. • 16:9: Das Bild wird an der Breite der Leinwand angepasst, skaliert und mit einem Seitenverhältnis von 16:9 angezeigt. • L.Box: Behält das ursprüngliche Seitenverhältnis des Signals bei und vergrößert das Bild 1,333 fach.
Trapezkorrektur	<p>Hier korrigieren Sie Bildverzerrungen, die durch Kippen des Projektors entstehen.</p> <div style="text-align: center;">  </div>
Autom. Schrägposition	Passt das vertikale Bild automatisch an.

Man. Schrägposition	<p>Hier korrigieren Sie Bildverzerrungen, die durch Kippen des Projektors entstehen.</p>  <p><Hinweis> Die Funktion Man. Schrägposition steht nicht zur Verfügung, wenn die Einstellung von Autom. Schrägposition auf „Ein“ gesetzt ist.</p>
H/V- Trapezkorrektur	<p>H. Trapezkorr. Mit ◀ / ▶ passen Sie die Bildverzerrung horizontal an und sorgen für ein quadratisches Bild.</p>
	<p>V. Trapezkorr. Mit ◀ / ▶ passen Sie die Bildverzerrung vertikal an und sorgen für ein quadratisches Bild.</p>
4 Ecken Korrektur	<p>Zur manuellen Anpassung der Form und Größe eines an allen Seiten ungleichmäßig rechteckigen Bildes. Drücken Sie zur Auswahl der Ecke, die Sie anpassen möchten, wiederholt „MODE“. Passen Sie die Bildform mit den vier Richtungstasten an.</p>  <p><Hinweis> Die Funktion steht nicht zur Verfügung, wenn H/V-Trapezkorrektur angepasst ist.</p>
Native Auflösung	<p>Passen Sie die Auflösung durch Änderung der Einstellungen Native Auflösung an.</p>
Digitale Verkleinerung	<p>Legt die Standardgröße des projizierten Bildes fest. Sie können das Bild wieder vergrößern oder verkleinern, indem Sie ◀ oder ▶ drücken. Durch die gemeinsam Verwendung der Funktionen Digitale Verkleinerung und Bildversatz können Sie das projizierte Bild als Vollbild ausrichten, ohne die bestehenden Deckenmontageeinstellungen anpassen zu müssen.</p>
Digitaler Objektivversatz/ Bildversatz	<ul style="list-style-type: none"> • Digitaler Objektivversatz: Verschiebt das projizierte Bild durch Drücken von ▲ ▼ . • Bildversatz: Verschiebt das projizierte Bild durch Drücken von ▲ ▼ ◀ ▶ . Die Funktion ist nur verfügbar, wenn die Einstellung von Digitale Verkleinerung auf weniger als 1,0 eingestellt ist.
Schärfe	<p>Hier können Sie die Schärfe des Bildes einstellen.</p> <ul style="list-style-type: none"> • Drücken Sie auf ◀ , um die Schärfe zu verringern. • Drücken Sie auf ▶ , um die Schärfe zu erhöhen.
Hor. Position	<ul style="list-style-type: none"> • Drücken Sie auf ◀ , um das Bild nach links zu verschieben. • Drücken Sie auf ▶ , um das Bild nach rechts zu verschieben.

Ver. Position	<ul style="list-style-type: none"> • Drücken Sie auf , um das Bild nach unten zu verschieben. • Drücken Sie auf , um das Bild nach oben zu verschieben.
Frequenz	„Frequenz“ ändert die Bildwiederholrate des Projektors so, dass sie an die Frequenz Ihrer Computergrafikkarte angepasst wird. Wenn ein senkrechter flimmernder Streifen auf dem projizierten Bild erscheint, können Sie mit dieser Funktion das Problem lösen.
Abstimmung	Diese Funktion synchronisiert die Signalfrequenz des Projektors mit der Grafikkarte. Wenn das Bild wackelt oder flimmert, können Sie mit dieser Funktion das Problem lösen.
HDMI-Farbbereich	Hiermit wird der Farbbereich der HDMI-Bilddaten eingestellt; gleichzeitig werden Fehler bei der Farbanzeige korrigiert. <ul style="list-style-type: none"> • Auto: Die Einstellung erfolgt automatisch durch vom Player gesandte Daten. • Begr. Bereich: Für das Eingangsbild wird ein eingeschränkter Farbbereich genutzt. • Vollst. Ber.: Für das Eingangsbild wird der gesamte Farbbereich genutzt.
HDMI-Suchinfo	Hiermit wird der Overscan des HDMI-Bilds auf dem Bildschirm korrigiert. <ul style="list-style-type: none"> • Auto: Die Einstellung erfolgt automatisch durch vom Player gesandte Daten. • Underscan: Overscan bei HDMI-Bildern wird ausgeschaltet. • Overscan: Overscan bei HDMI-Bildern bleibt erhalten.



Hinweis 1: Die Funktionen „Hor. Position“, „Ver. Position“, „Frequenz“ und „Abstimmung“ werden im HDMI- oder Videomodus nicht unterstützt.

Hinweis 2: Die Funktionen „HDMI-Farbbereich“ und „HDMI-Suchinfo“ werden nur im HDMI-Modus unterstützt.

Hinweis 3: Funktionen variieren je nach Modelldefinition.

Einstellung

Startbild	<p>Hier wählen Sie ein bevorzugtes Startbild aus. Wenn Sie die Einstellung ändern, wird die neue Einstellung erst nach dem Schließen des OSD-Menüs wirksam.</p> <ul style="list-style-type: none"> • Acer: Das Standard-Startbild des Acer-Projektors. • Benutzer: Das Bild, das durch die Funktion „Bildschirmaufnahme“ aufgenommen wurde, wird verwendet.
Bildschirmaufnahme	<p>Verwenden Sie diese Funktion, um das Startbild anzupassen. Gehen Sie folgendermaßen vor, um das Bild, das Sie als Startbild verwenden möchten, aufzunehmen.</p> <p>Hinweis: Stellen Sie sicher, dass „Trapezkorrektur“ auf den Standardwert 0 eingestellt ist, bevor Sie mit den folgenden Schritten fortfahren.</p> <ul style="list-style-type: none"> • Drücken Sie die angegebene Taste, um „Bildschirmaufnahme“ zu aktivieren und damit ein benutzerdefiniertes Startbild zu erstellen. • Eine Meldung erscheint und empfiehlt dem Nutzer die Eingabe einer nativen Quelle. Die im Text angezeigte Auflösung basiert auf dem nativen Timing. Drücken Sie zum Aufrufen des nächsten Bildschirms „Start“ bzw. zum Zurückkehren zum vorherigen Bildschirm „Zurück“. • Ein Bestätigungsaufforderungsfenster erscheint. Eine Meldung anzeigen: Passen Sie Ihr gewünschtes Bild im roten Rahmen an und das System erfasst Ihr Bild nach Betätigung von „ENTER“. Wählen Sie „ENTER“, um das vorliegende Bild als benutzerdefiniertes Startbild zu verwenden. Wählen Sie zum Abbrechen der Bildschirmaufnahme und zum Verlassen des OSD „Zurück“. • Eine Meldung erscheint, um Sie darauf aufmerksam zu machen, dass die Aufnahme im Gang ist. • Nach dem Abschließen des Aufnahmevorgangs verschwindet die Meldung und das originale Bild wird angezeigt. • Das benutzerdefinierte Startbild wird verwendet, wenn es ein neues Eingangssignal gibt oder wenn Sie den Projektor neu starten.
Quellenausw.	Manuell über Quellenmenü, Auto über intelligente Erkennung.
Verd. Untertitel	<p>Zur Auswahl der gewünschten Untertitel; dabei können Sie unter CC1, CC2, CC3, CC4 wählen. (CC1 zeigt Untertitel in der bevorzugten Sprache Ihres Gebietes).</p> <p>Mit „Aus“ schalten Sie die Anzeige von Untertiteln ab. Diese Funktion steht nur dann zur Verfügung, wenn ein Composite- oder S-Video-Eingangssignal ausgewählt wurde, das im Format NTSC vorliegt.</p> <p><Hinweis> Das Bildformat wird auf 4:3 eingestellt. Diese Funktion steht in den Bildformaten „16:9“ und „Auto“ nicht zur Verfügung.</p>
5-V-Gleichspannungsausgang	<p>Standard ist „Aus“. Wählen Sie zum Aktivieren der 5-V-Gleichspannung-Verbindung „Ein“.</p> <p><Hinweis> Ausgabe von 5 V, wenn keine MHL-Quelle erkannt wird. Warnung! Die 5-V-Gleichspannungsausgabe kann bei Anschluss an einen PC zu einem Stromversorgungskonflikt und dadurch zu einem Stromschlag und/oder einer Verletzung führen.</p>
VGA OUT (Standby)	Standard ist „Aus“. Wählen Sie zum Aktivieren der VGA OUT-Verbindung „Ein“.
HDMI CEC	Standard ist „Aus“. Wählen Sie zum Aktivieren der HDMI-CEC-Funktion „Ein“.

Sicherheit	<p>Sicherheit Dieser Projektor bietet dem Verwalter eine nützliche Sicherheitsfunktion, um die Benutzung des Projektors zu verwalten. Drücken Sie zur Änderung der „Sicherheit“-Einstellung „ENTER“. Wenn die Sicherheitsfunktion aktiviert ist, müssen Sie zuerst das „Administratorkennwort“ eingeben, bevor Sie die Sicherheitseinstellung vornehmen können.</p> <ul style="list-style-type: none"> • Wählen Sie „Ein“, um die Sicherheitsfunktion zu aktivieren. Daraufhin muss der Benutzer ein Kennwort eingeben, um den Projektor zu bedienen. Einzelheiten hierzu finden Sie in dem Abschnitt „Benutzerkennwort“. • Wenn „Aus“ gewählt wird, dann kann der Benutzer ohne Kennwortabfrage den Projektor einschalten. <p>Abschaltung (Minuten) Wenn die Funktion „Sicherheit“ auf „Ein“ gestellt ist, dann kann der Verwalter die Timeout-Funktion einstellen.</p> <ul style="list-style-type: none"> • Drücken Sie auf ◀ oder ▶, um die Timeout-Zeit einzustellen. • Der Bereich kann 10 Minuten bis 990 Minuten sein. • Nach dem Ablauf der Zeit wird die Eingabe des Kennworts erneut verlangt. • Die werkseitige Standardeinstellung der Funktion „Abschaltung (Minuten)“ ist „Aus“. • Sobald die Sicherheitsfunktion aktiviert ist, wird beim Einschalten des Projektors die Eingabe des Kennworts verlangt. Sowohl das „Benutzerkennwort“ als auch das „Administratorkennwort“ wird in diesem Aufforderungsdialogfenster angenommen. <p>Benutzerkennwort</p> <ul style="list-style-type: none"> • Drücken Sie auf „ENTER“, um das „Benutzerkennwort“ einzurichten oder zu ändern. • Stellen Sie mit Hilfe der Nummertasten auf der Fernbedienung Ihr Kennwort ein und drücken anschließend auf „ENTER“, um Ihre Einstellung zu bestätigen. • Drücken Sie auf ◀, um Zeichen zu löschen. • Geben Sie erneut das Kennwort für das Feld „Kennwort bestätigen“ ein. • Das Kennwort sollte 4 bis 8 Zeichen haben. • Wenn Sie „Kennwort nur nach Einstecken des Netzsteckers abfragen.“ wählen, fordert Sie der Projektor jedes Mal zur Kennworteingabe auf, wenn Sie den Netzstecker neu anschließen. • Wenn Sie „Kennwort bei jedem Einschalten des Projektors abfragen.“ wählen, müssen Sie das Kennwort jedes Mal eingeben, wenn der Projektor eingeschaltet wird.
------------	----------------------------------------------------------------------------------------------------------------------------------------------------------------------------------------------------------------------------------------------------------------------------------------------------------------------------------------------------------------------------------------------------------------------------------------------------------------------------------------------------------------------------------------------------------------------------------------------------------------------------------------------------------------------------------------------------------------------------------------------------------------------------------------------------------------------------------------------------------------------------------------------------------------------------------------------------------------------------------------------------------------------------------------------------------------------------------------------------------------------------------------------------------------------------------------------------------------------------------------------------------------------------------------------------------------------------------------------------------------------------------------------------------------------------------------------------------------------------------------------------------------------------------------------------------------------------------------------------------------------------------------------------------------------------------------------------------------------------------------------------------------------------------------------------------------------------------------------------------------------------------------------------------------------------------------------------------------------------------------------------------------------------------------------------------------------------------------------------------------------------------------------------------------------------------------------------------------------------------------------------------------------------------------------------------------------------------------------------------------------------------------------------------------------------------------------------------

	<p>Administratorkennwort Das „Administratorkennwort“ in den beiden Dialogfenstern „Administratorkennwort eingeben“ und „Kennwort eingeben“ angenommen.</p> <ul style="list-style-type: none"> • Drücken Sie auf „ENTER“, um die Einstellung der Funktion „Administratorkennwort“ zu ändern. • Die werkseitige Standardeinstellung für das „Administratorkennwort“ ist „1234“. <p>Falls Sie Ihr Administratorkennwort vergessen haben, gehen Sie bitte folgendermaßen vor, um das Administratorkennwort abzurufen:</p> <ul style="list-style-type: none"> • Ein einmaliges, 6-stelliges „Universalkennwort“ ist auf der Sicherheitskarte (siehe Zubehör im Karton) gedruckt. Der Projektor nimmt das einmalige Kennwort immer an, egal wie das Administratorkennwort lautet. • Wenden Sie sich bitte an ein Acer-Kundendienstzentrum, falls diese Sicherheitskarte und die Nummer verloren gegangen ist. <p>Benutzerstartbild verriegeln Standardmäßig ist die Funktion „Benutzerstartbild verriegeln“ auf „Aus“ eingestellt. Wenn die Funktion Benutzerstartbild verriegeln auf „Ein“ gestellt ist, dann kann das Startbild nicht von Benutzern geändert werden. Mit dieser Funktion verhindern Sie, dass andere Benutzer das Startbild willkürlich ändern. Wählen Sie „Aus“, um das Ändern des Startbildes zu erlauben.</p>
Netzwerk	<p>LAN IP/Maske Geben Sie die IP- und Maske-Adresse an.</p> <p>WLAN-IP/Maske Geben Sie die IP- und Maske-Adresse an.</p> <p>MAC-Adresse Zeigt die MAC-Adresse.</p> <p>Wake-On-LAN (Standby) Wählen Sie zur Aktivierung der Wake-ON-LAN-Funktion „Ein“. Dadurch kann der Projektor im Bereitschaftsmodus per LAN eingeschaltet werden. Zur Nutzung dieser Funktion müssen Sie das die WOL- (Wake-On-LAN) Tool/App für PC/Mobilgerät herunterladen.</p> <p>DHCP</p> <ul style="list-style-type: none"> • Ein: Projektor bezieht automatisch eine IP-Adresse von Ihrem Netzwerk. • Aus: Sie weisen manuell eine IP-Adresse zu. <p><Hinweis> 1. Nur verfügbar, wenn DHCP ausgeschaltet ist. Wird ausgegraut, wenn DHCP eingeschaltet ist. 2. Drücken Sie zur Eingabe der Werte „Enter“ und zum temporären Speichern der Werte erneut „Enter“. 3. Drücken Sie zum Bestätigen der Speicherung der Einstellungen für alle Elemente auf der LAN-Einstellungsseite „Anwenden“.</p> <p><Hinweis> Ausgegraut, wenn LAN nicht angeschlossen ist und LAN-IP X.X.X.X mit 0.0.0.0 angezeigt wird.</p> <p>LAN zurücksetzen Setzt die LAN-Funktion zurück.</p>
Zurücksetzen	Drücken Sie die Taste „ENTER“ und wählen Sie „Ja“, um die Parameter in sämtlichen Menüs auf die werkseitigen Standardwerte zurückzusetzen.



Hinweis: Funktionen variieren je nach Modelldefinition.

Verwaltung



ECO-Modus	Wählen Sie „Ein“, um die Projektorlampe zu dämpfen und damit den Stromverbrauch zu reduzieren, die Lampenlebensdauer zu verlängern und Rauschen zu reduzieren. Wählen Sie „Aus“, um in den Normalmodus zu wechseln. <Hinweis> Wenn LumiSense oder BluelightShield auf „Ein“ gesetzt ist, ist das Element ECO-Modus ausgegraut.
Große Höhe	Zum Einschalten des Große Höhe-Modus wählen Sie „Ein“. Diese Option bewirkt einen ständigen Betrieb der Lüfter bei voller Drehzahl, um den Projektor auch in großen Höhen ausreichend kühlen zu können.
Abschaltmodus	<ul style="list-style-type: none"> Standard: Schaltet den Projektor nach der Kühlung ordnungsgemäß aus. Sofortforts.: Setzt das System fort, wenn die Ein-/Austaste innerhalb 2 Minuten erneut gedrückt wird.
Auto-Aus	Der Projektor wird automatisch ausgeschaltet, wenn es innerhalb der festgelegten Zeit keine Signaleingabe gibt. (Standard sind 15 Minuten)
Menüanzeigedauer (Sekunden)	Wählen Sie die Anzeigedauer des Bildschirmmenüs. (Standard sind 15 Sekunden) Wählen Sie zum manuellen Ausblenden des Hauptmenüs mittels Direkttaste durch den Nutzer „Manuell“.
Automatische Einschaltung	Gerät ein Wählen Sie zum Einschalten des Projektors bei Einstecken des Netzkabels „Ein“.
	HDMI-Einschaltung Wählen Sie zum Einschalten des Projektors bei Einstecken des HDMI-Netzkabels „Ein“.
	VGA-Einschaltung Wählen Sie zum Einschalten des Projektors bei Einstecken des VGA-Netzkabels „Ein“.
Bedienf.-Sp.	Aus Standardmäßig ist die Funktion auf „Aus“ gesetzt.
	Kinders. <ul style="list-style-type: none"> Aktivieren Sie „Kinders.“, wenn die Ein-/Austaste am Projektor im Bereitschaftsmodus deaktiviert werden soll (bspw. damit Kinder das Gerät nicht einschalten können). (Wird nach der Abschaltung wirksam.) Deaktivieren Sie „Kinders.“ zum Einschalten des Projektors per Schnelltaste vorübergehend; halten Sie dazu die Ein-/Austaste am Projektor 3 Sekunden gedrückt. Nach dem Einschalten muss keine Taste gesperrt werden.
	Vollsp. <ul style="list-style-type: none"> Aktivieren Sie zum Sperren aller Tasten am Projektor „Vollsp.“. (Wird nach Abschluss der Einstellung wirksam; bei Betätigung einer Taste wird eine Warnmeldung angezeigt.) Deaktivieren Sie die „Vollsp.“-Funktion, indem Sie die „ENTER“-Taste 7 Sekunden gedrückt halten. Anschließend wird „Bedienf.-Sp.“ auf „Aus“ gesetzt und Sie müssen nicht erneut zu „Vollsp.“ zurückkehren. Die Warnmeldung „Vollsp.“ deaktivieren: 7 s „ENTER“ drücken.“ erscheint, wenn Sie bei aktivem „Vollsp.“-Modus eine Taste am Bedienfeld drücken.

Lampeninformationen	Lampenstd. Hier wird die gesamte Betriebszeit der Lampe angezeigt (in Stunden).
	Lampenwechsel Erinnerung Aktivieren Sie diese Funktion, um sich an das Auswechseln der Lampe 30 Stunden vor dem Erreichen der Lampenstandzeit durch eine Anzeige aufmerksam machen zu lassen.
	Reset Lampe Wählen Sie „Ja“ und drücken Sie zum Rücksetzen des Lampenbetriebszeit-Zählers auf 0 Stunden „ENTER“.
Information	Zeigt Projektorinformationen wie Modellnamen, Eingangsquelle, Signaltyp, Anzeigemodus, Seriennummer, Softwareversion und QR-Code an.
	Scannen Sie den QR-Code, wenn Sie per Mobilgerät eine Verbindung mit dem Acer-Projektor-Portal herstellen möchten. 



.....
Hinweis: Funktionen variieren je nach Modelldefinition.

Audio

Lautstärke	<ul style="list-style-type: none"> • Drücken Sie auf , um die Lautstärke zu verringern. • Drücken Sie auf , um die Lautstärke zu erhöhen.
Stumm	<ul style="list-style-type: none"> • Wählen Sie „Ein“, um die Tonausgabe verstummen zu lassen. • Wählen Sie „Aus“, um die Lautstärke wiederherzustellen.
Ein-/Ausschalllautstärke	Diese Funktion erlaubt Ihnen die Lautstärke der Benachrichtigung beim Ein-/Ausschalten des Projektors einzustellen.



Hinweis: Funktionen variieren je nach Modelldefinition.

3D

3D	<p>Wählen Sie „Ein“, um die DLP-3D-Funktion zu aktivieren.</p> <ul style="list-style-type: none"> • Ein: Wählen Sie dieses Element, wenn Sie eine DLP-3D-Brille, eine 3D-fähige 120-Hz-Grafikkarte und eine Datei im HQFS-Format oder eine DVD mit entsprechendem SW-Player nutzen. • Aus: Schaltet den 3D-Modus aus.
3D-Format	Falls 3D-Inhalte nicht richtig angezeigt werden, können Sie ein 3D-Format wählen, das am besten zu dem angezeigten 3D-Inhalt passt und für ein optimales Ergebnis sorgt.
24P 3D	Wählen Sie „96 Hz“ oder „144 Hz“ entsprechend der 3D-Brille.
3D-L/R-Umkehrung	Wenn Sie beim Tragen einer DLP 3D-Brille ein einzelnes oder ein überlagertes Bild sehen, müssen Sie möglicherweise „Umkehren“ ausführen, damit die Links/Rechts-Bildfolge so angepasst wird, dass das Bild richtig wiedergegeben wird (für DLP 3D).
3D-Warmmeldung	<p>Wählen Sie „Ein“ zum Anzeigen der 3D-Warmmeldung.</p> <div style="background-color: black; color: white; padding: 5px;"> <p>Hinweis: Die 3D-Anzeige ist jetzt aktiviert.</p> <ol style="list-style-type: none"> 1. Stellen Sie sicher, dass die 3D-Signale und die Brille richtig sind. 2. Bitte schalten Sie die 3D-Funktion ab, wenn Sie keine 3D-Medien anschauen. 3. Wenn die 3D-Anzeige nicht richtig ist, versuchen Sie, 3D-Synchr.-Umkehrung zu aktivieren. 4. Die Optionen für den Anzeigemodus sind im 3D-Modus deaktiviert. </div>



Hinweis 1: Für eine einwandfreie 3D-Anzeige müssen die richtigen Einstellungen im 3D-Anwendungsprogramm der Grafikkarte vorgenommen werden.

Hinweis 2: SW-Player wie der Stereoscopic Player und der DDD TriDef Media Player können Dateien im 3D-Format unterstützen. Sie können diese drei Player auf der folgenden Webseite herunterladen,

- Stereoscopic Player (Testversion):
http://www.3dtv.at/Downloads/Index_en.aspx

- DDD TriDef Media Player (Testversion):





<http://www.tridef.com/download/TriDef-3-D-Experience-4.0.2.html>

Hinweis 3: „3D-L/R-Umkehrung“ ist nur bei aktiviertem 3D verfügbar.

Hinweis 4: Wenn der Projektor eingeschaltet wird und 3D noch aktiviert ist, erscheint eine entsprechende Erinnerungsmeldung. Bitte ändern Sie die Einstellung je nach der geplanten Wiedergabe.

Hinweis 5: Das WUXGA-Modell kann 24P 3D aufgrund der TI-ASIC-Pufferspeicherbeschränkung nicht skalieren; sobald 24P 3D-Eingänge (96 oder 144 Hz) erkannt werden, wird Seitenverhältnis / HDMI-Suchinfo ausgegraut und auch Ausblenden wird nicht unterstützt.

Sprache

Sprache	<p>Das OSD-Menü kann in verschiedenen Sprachen angezeigt werden. Wählen Sie mit der     -Taste Ihre bevorzugte Menüsprache.</p> <ul style="list-style-type: none"> • Drücken Sie zum Bestätigen der Auswahl „ENTER“.
---------	-------------------------------------------------------------------------------------------------------------------------------------------------------------------------------------------------------------------------------------------------------------------------------------------------------------------------------------------------------------------------------------------------------------------------------------------------------------------------------------------------------------------------------------------------------------------------

Anhang

Fehlerbehebung

Falls Probleme mit dem Acer Projektor auftreten, sehen Sie bitte in der folgenden Fehlerbehebungsanleitung nach. Wenden Sie sich bitte an Ihren Händler oder das nächstgelegene Kundendienstzentrum, wenn Ihr Problem sich nicht beseitigen lässt.

Bildprobleme und Lösungen

#	Problem	Lösung
1	Es wird kein Bild angezeigt	<ul style="list-style-type: none"> Führen Sie die Verbindung wie im Abschnitt „Inbetriebnahme“ beschrieben aus. Überprüfen Sie, ob die Kontaktstifte der Anschlüsse verbogen oder abgebrochen sind. Überprüfen Sie, ob die Projektionslampe richtig installiert ist. Lesen Sie hierzu den Abschnitt „Lampe wechseln (nur für Servicepersonal)“. Überprüfen Sie, ob die Objektivabdeckung entfernt und der Projektor eingeschaltet wurde.
2	Bild nur teilweise, rollend oder falsch angezeigt (beim PC, Windows 2000/XP/Vista/Windows 7/Windows 8)	<ul style="list-style-type: none"> Im Fall eines falsch angezeigten Bildes: <ul style="list-style-type: none"> Öffnen Sie unter „Arbeitsplatz“ die „Systemsteuerung“ und klicken dann doppelt auf das „Anzeige“-Symbol. Wählen Sie den Registerreiter „Einstellungen“. Stellen Sie sicher, dass die Anzeigeauflösungseinstellung 1920 x 1200 (WUXGA-RB) oder weniger beträgt. Klicken Sie auf die Schaltfläche „Erweitert“. Falls das Problem bestehen bleibt, muss auch die Einstellung des verwendeten Monitors wie folgt geändert werden: <ul style="list-style-type: none"> Stellen Sie sicher, dass die Auflösungseinstellung 1920 x 1200 (WUXGA-RB) oder weniger beträgt. Klicken Sie auf die Schaltfläche „Ändern“ auf der Registerkarte „Monitor“. Klicken Sie auf „Alle Hardwarekomponenten dieser Geräteklasse“. Wählen Sie im Feld „Hersteller“ die Option „Standardmonitortypen“ und dann die benötigte Auflösung aus dem „Modelle“-Feld aus. Stellen Sie sicher, dass die Anzeigeauflösungseinstellung des Monitors 1920 x 1200 (WUXGA-RB) oder weniger beträgt.

3	Bild nur teilweise, rollend oder falsch angezeigt (Bei Notebooks)	<ul style="list-style-type: none"> • Im Fall eines falsch angezeigten Bildes: <ul style="list-style-type: none"> • Führen Sie zuerst die oben beschriebenen Schritte für Punkt 2 zur Einstellung der Auflösung des Computers aus. • Schalten Sie die Ausgabeeinstellungen um, indem Sie z.B. auf [Fn]+[F4], Compaq [Fn]+[F4], Dell [Fn]+[F8], Gateway [Fn]+[F4], IBM [Fn]+[F7], HP [Fn]+[F4], NEC [Fn]+[F3], Toshiba [Fn]+[F5] • Wenn Sie Probleme bei der Änderung der Auflösung haben oder das Bild am Monitor hängen bleibt, sollten Sie alle Geräte inklusive des Projektors neu starten.
4	Der Bildschirm des Notebook-Computers zeigt die Präsentation nicht an	<ul style="list-style-type: none"> • Bei Verwendung eines Notebook-PCs mit Microsoft® Windows®: Manche Notebook-PCs deaktivieren ihren eigenen Bildschirm, wenn ein zweites Anzeigegerät angeschlossen ist. Wie Sie den Notebook-Bildschirm aktivieren, erfahren Sie von der Dokumentation Ihres Notebooks. • Bei Verwendung eines Notebooks mit dem Betriebssystem von Apple® Mac®: Öffnen Sie „Display“ unter „System Preference“ und stellen „Video Mirroring“ auf „Ein“.
5	Das Bild wackelt oder flimmert	<ul style="list-style-type: none"> • Korrigieren Sie das Bild über die Funktion „Abstimmung“. Lesen Sie hierzu den Abschnitt „Bild“. • Ändern Sie auf Ihrem Computer die Farbeinstellung für den Monitor.
6	Das Bild hat einen senkrechten flimmernden Streifen	<ul style="list-style-type: none"> • Ändern Sie die Einstellung der Funktion „Frequenz“. Lesen Sie hierzu den Abschnitt „Bild“. • Überprüfen Sie den Anzeigemodus der Grafikkarte und ändern ihn gegebenenfalls in einen mit diesem Projektor kompatiblen Modus.
7	Das Bild ist unscharf	<ul style="list-style-type: none"> • Stellen Sie sicher, dass die Objektivabdeckung entfernt ist. • Stellen Sie die Bildschärfe über den Fokusring des Projektors ein. • Stellen Sie sicher, dass sich die Leinwand im erforderlichen Abstand zum Projektor befindet. Lesen Sie hierzu den Abschnitt „So erhalten Sie eine bevorzugte Bildgröße durch Justieren der Entfernung und des Zoomfaktors“.

8	Das Bild ist bei einer DVD Wiedergabe im „Breitbild“-Format langgestreckt	<p>Wenn Sie eine DVD wiedergeben, die im anamorphen oder 16:9-Seitenverhältnis kodiert ist, müssen Sie gegebenenfalls die folgenden Einstellungen vornehmen:</p> <ul style="list-style-type: none"> • Wenn Sie einen DVD-Titel im 4:3-Format wiedergeben, ändern Sie bitte über das OSD-Menü des Projektors das Format in 4:3. • Wenn das Bild auch dann noch langgestreckt ist, müssen Sie das Seitenverhältnis ändern. Bitte stellen Sie auf Ihrem DVD-Player das Seitenverhältnis auf 16:9 (Breitbild) ein. • Wenn Sie einen DVD-Titel im Letter Box- (LBX-) Format wiedergeben, ändern Sie über das OSD-Menü des Projektors das Format in Letter Box.
9	Bild zu klein oder zu groß	<ul style="list-style-type: none"> • Stellen Sie den Zoomring am Projektor ein. • Rücken Sie den Projektor näher an die Leinwand oder weiter von der Leinwand weg. • Drücken Sie „MENU“ auf der Fernbedienung. Rufen Sie „Bild --> Seitenverhältnis“ auf, versuchen Sie verschiedene Einstellungen oder drücken Sie zum direkten Anpassen die Taste „RATIO“ an der Fernbedienung.
10	Das Bild hat schräge Seiten	<ul style="list-style-type: none"> • Ändern Sie, wenn möglich, die Position des Projektors, so dass er in der Mitte steht. • Drücken Sie die Taste „Trapezkorrektur Δ / ∇“ an der Fernbedienung, bis die Bildseiten vertikal erscheinen.
11	Das Bild ist falsch herum	<ul style="list-style-type: none"> • Wählen „Bild --> Projektionsmodus“ im OSD Menü und ändern die Projektionsrichtung.
12	LAN/WLAN, USB-Anzeigequelle zeigt „Kein Signal“	<ul style="list-style-type: none"> • Projektor aus- und wieder einschalten.
13	Bild hängt sich bei Anzeige von Foto oder Dokument in Medium auf	<ul style="list-style-type: none"> • Projektor aus- und wieder einschalten.

OSD-Meldungen

#	Zustand	Erläuterung
1	Meldung	<ul style="list-style-type: none"> • Gebläse versagt - Das Systemgebläse funktioniert nicht. <div style="background-color: black; color: white; padding: 5px; text-align: center;"> <p>Gebläse versagt. Die Lampe wird demnächst autom. Ausgeschaltet.</p> </div> • Projektor überhitzt - Die empfohlene Betriebstemperatur des Projektors wurde überschritten. Der Projektor muss abgekühlt werden, bevor er weiter verwendet werden darf. Bitte prüfen Sie die folgende Mitteilung. <div style="background-color: black; color: white; padding: 5px;"> <p>Projektor überhitzt, System schaltet sich in Kürze automatisch ab, bitte:</p> <ol style="list-style-type: none"> 1. Prüfen, ob die Umgebungstemperatur zwischen 5 und 40 Grad liegt. 2. Prüfen, ob der Filter gereinigt werden muss. 3. Prüfen, ob die Zu- oder Abluftöffnungen blockiert sind. 4. Prüfen, ob der Höhenmodus eingestellt ist, wenn der Projektor in großer Höhe verwendet wird. </div> <p>Bitte prüfen Sie auch, ob die Staubfilter installiert sind. Sind die Staubfilter von Staub verstopft, reinigen Sie sie bitte.</p> • Lampe auswechseln - Die Lampe erreicht bald seine Standzeit. Bereiten Sie sich vor, sie bald auszuwechseln. <div style="background-color: black; color: white; padding: 5px; text-align: center;"> <p>Die Lampe kommt an ihr Ende für eine Nutzung mit voller Leistung. Auswechseln empfohlen</p> </div>

Probleme mit dem Projektor

#	Zustand	Lösung
1	Der Projektor reagiert auf keine Steuerung	<ul style="list-style-type: none"> • Schalten Sie, wenn möglich, den Projektor aus, ziehen das Netzkabel heraus und warten für mindestens 30 Sekunden, bevor Sie das Netzkabel wieder anschließen. • Stellen Sie sicher, dass die Bedienfeldsperre deaktiviert ist.
2	Die Lampe erlischt oder macht einen Knall	<ul style="list-style-type: none"> • Wenn das Ende der Lampenlebensdauer erreicht ist, erlischt die Lampe mit einem lauten Knallgeräusch. In diesem Fall lässt sich das Gerät nicht mehr einschalten, bis das Lampenmodul ausgewechselt ist. Folgen Sie den Anweisungen im Abschnitt „Lampe wechseln (nur für Servicepersonal)“, um die Lampe auszuwechseln.

Liste mit LED- und Alarm-Definitionen

LED-Meldungen

Meldung	Lampen_LED	Temperatur_LED	Betriebs-LED	
	Rot	Rot	Rot	Blau
Netzsteckereingang	Blinkt ein zu aus, 100 ms	Blinkt ein zu aus, 100 ms	Blinkt ein zu aus, 100 ms	--
Standby	--	--	EIN	--
Ein-/Austaste EIN	--	--	--	EIN
Lampen-Neuversuch	--	--	--	Schnell blinkend
Ausschalten (Abkühlung im Gang)	--	--	Schnell blinkend	--
Ein-/Austaste aus (Kühlvorgang abgeschlossen; Standby-Modus)	--	--	EIN	--
Fehler (Überhitzung)	--	EIN	--	EIN
Fehler (Gebläse versagt)	--	Schnell blinkend	--	EIN
Fehler (Lampe versagt)	EIN	--	--	EIN
Fehler (Farbrad versagt)	Schnell blinkend	--	--	EIN

Lampe wechseln (nur für Servicepersonal)

Entfernen Sie mit Hilfe eines Schraubenziehers die Schrauben am Deckel. Ziehen Sie anschließend die Lampe heraus.

Der Projektor erkennt automatisch die Betriebszeit der Lampe. Die Warnmeldung „**Die Lampe kommt an ihr Ende für eine Nutzung mit voller Leistung. Auswechseln empfohlen**“ erscheint. Wenn Sie diese Meldung sehen, sollten Sie die Lampe so bald wie möglich austauschen. Stellen Sie sicher, dass sich der Projektor mindestens 45 Minuten lang abgekühlt hat, bevor Sie die Lampe auswechseln.



.....

Warnung: Das Lampenfach ist heiß! Lassen Sie das Gerät abkühlen, bevor Sie die Lampe auswechseln!

Warnung: Achten Sie darauf, dass Sie weder das Lampenmodul fallen lassen noch die Birne anfassen, um Verletzungen zu vermeiden. Die Birne kann zerbrechen und Verletzungen verursachen, wenn das Lampenmodul herunterfällt.

Warnung: Versuchen Sie nicht, die Lampe eigenhändig zu ersetzen. Wenden Sie sich für einen Wechsel an qualifiziertes Servicepersonal.

Deckenmontage

Möchten Sie den Projektor mit einer Deckenmontagevorrichtung installieren, dann folgen Sie bitte den nachstehenden Schritten:

- 1 Bohren Sie vier Löcher in einen soliden Bestandteil der Deckenkonstruktion, und befestigen Sie die Deckenmontagebasis an der Decke.

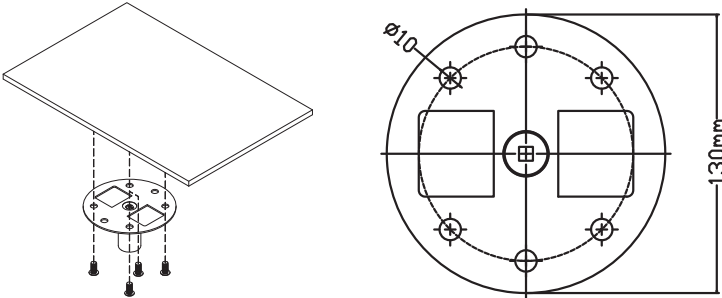

- 2 Wählen sie die Längenkombination basierend auf der tatsächlichen Umgebung. (CM-015 beinhaltet nicht Typ 2 und Typ 3.)

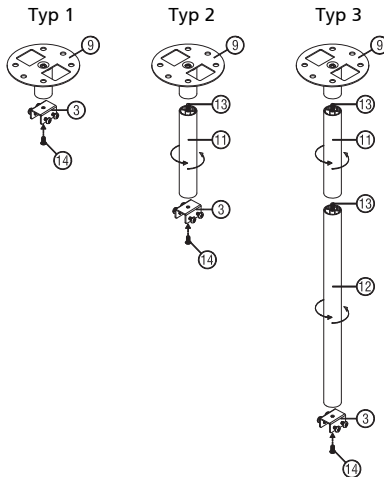

- 3 Typ 1:
Verwenden Sie für die Standardgröße drei Halterungsschrauben zur Befestigung des Projektors an der Deckenmontagehalterung.
Typ 2 und Typ 3:
Alternativ nutzen Sie für die größere Größe die ausziehbaren Erweiterungen für besseren Halt.

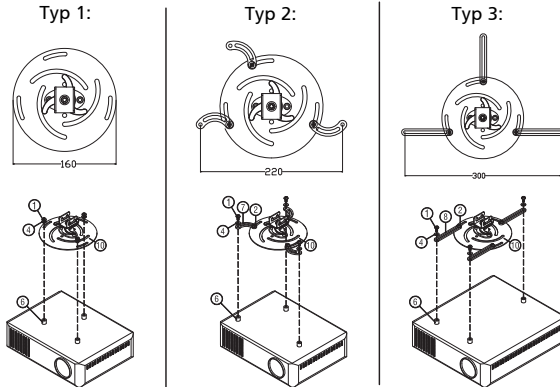

Hinweis: Es ist ratsam einen angemessenen Abstand zwischen dem Halbletch und dem Projektor zu halten, um eine ausreichende Wärmeerstreuung zu gewährleisten.

- 4 Verbinden Sie den Anschluss am Gerät mit der Projektorhalterung (Abbildung 1), fixieren Sie die Konstruktion dann mit vier Schrauben (Abbildung 2).



Abbildung 1



Abbildung 2

- 5 Verstellen Sie gegebenenfalls den Winkel und die Position.

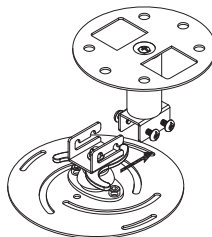

Schraubentyp B		Unterlegscheibentyp	
Durchmesser (mm)	Länge (mm)	Groß	Klein
4	25	V	V

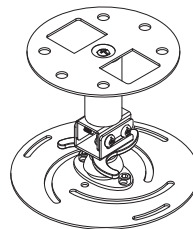
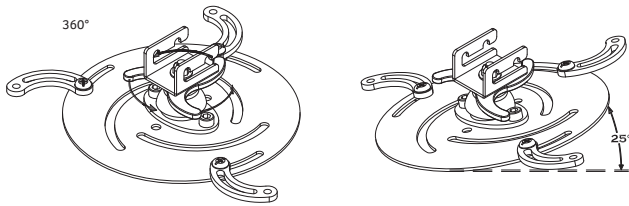
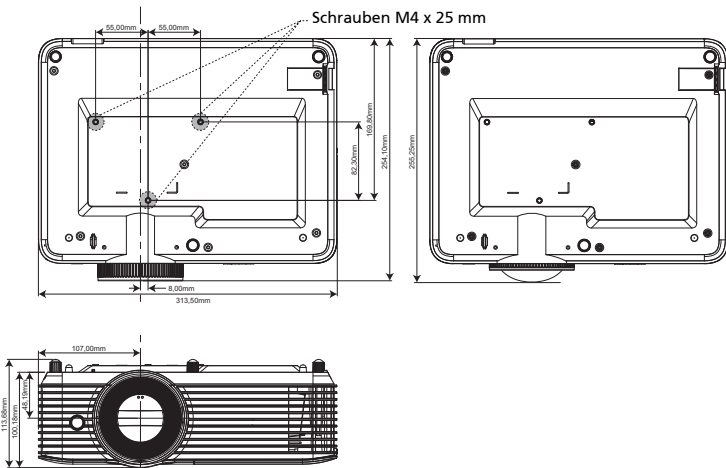

Technische Daten

Die nachstehenden technischen Daten können ohne Ankündigung geändert werden. Die endgültigen technischen Daten entnehmen Sie bitte den von Acer für den Vertrieb veröffentlichten Angaben.

Projektionssystem	DLP®
Computerkompatibilität	IBM PCs und kompatible, Apple Macintosh, iMac und VESA-Standards: SXGA, XGA, VGA, SVGA, SXGA+, WXGA, WXGA+, WSXGA +
Videokompatibilität	NTSC (3.58/4.43), PAL (B/D/G/H/I/M/N), SECAM (B/D/G/K/K1/L), HDTV (720p, 1080i, 1080p), EDTV (480p, 576p), SDTV (480i, 576i)
Mögliche Anzeigefarben	1,07 Mrd. Farben
Horizontale Scanrate	15 - 100 kHz
Vertikale Bildwiederholrate	24 - 120 Hz
Digital Zoom	0,8x ~ 2,0x
Stromversorgung	Wechselspannungseingang, 100 – 240 V, Stromversorgung mit Auto-Umschaltung
Betriebstemperatur	0 °C bis 40 °C / 32 °F bis 104 °F
Standardlieferungsumfang	<ul style="list-style-type: none"> • Netzkabel x 1 • HDMI-Kabel x 1 (Option) • VGA-Kabel x 1 (Option) • Fernbedienung x 1 • AAA-Batterien x2 (für Fernbedienung) (Option) • Bedienungsanleitung (Projektor) (CD-ROM) x 1 • Bedienungsanleitung (Media/Drahtlosfunktion) (CD-ROM) (Option) x 1 • Kurzanleitung (Projektor) x 1 • Kurzanleitung (Media/Drahtlosfunktion) (Option) x 1 • Sicherheitskarte x 1 (optional) • Tragetasche x 1 (Option)



Hinweis 1: Das Design und die technischen Daten können ohne Ankündigung geändert werden.

Hinweis 2: * Funktionen variieren je nach Modelldefinition.

X1126AH/X1127i/D506AD/D606Di/D606D+/EV-S57AH/V60Si/V60S/V26AS/
AS610i/AS610/AS600A/EV-S57i/DX125A/BS-025i/BS-025A/DX125i/KS320A/
KS320i/X118HP/BS-012P/DSV1844/DSV1912/X1128H/DS608/V65Si/AS620/
EV-S77H/BS-027/DX127i/KS321i/X119H/BS-014/X1128i/DS608i/V65Si/AS620i/
EV-S77i/BS-027i/DX127i/KS321i/X119i/BS-014i/X1128HKi/X1128HPi/X1131i/
X1131Ki/X1128HK/X1128HP/X1131i/X1131K/X1126HK/X118HK/X1128Ki/
X1128Pi/X1131i/X1128PKi/X1131Ki/X1128PK

Auflösung	800x600 SVGA Auflösung <ul style="list-style-type: none"> • Maximale: UXGA (1600 x 1200), WSXGA+ (1680 x 1050), 1080p (1920 x 1080), WUXGA-RB (1920 x 1200)
Seitenverhältnis	Auto, 4:3, 16:9
Optisch Zoomverhältnis	1,1X
Projektionsfaktor	1,94 ~ 2,16 (51" @2m)
Projektionsobjektiv	F = 2,41 ~ 2,53, f = 21,85mm ~ 24,01mm, Manueller Zoom und Fokus
Projektionsbildschirmgröße (diagonal)	23" ~ 300" (58cm ~ 762cm)
Projektionsentfernung	1,0m ~ 11,8m (3,3' ~ 38,8')
Lampentyp	220 W-Leuchtmittel, vom Benutzer austauschbar
Audio	Interner Lautsprecher mit 1 x 3-W-Ausgabe
Gewicht	2,8 Kg (6,17 lbs)
Abmessungen (B x T x H) (mit Füßen)	313mm x 240mm x 113,7mm (12,3" x 9,4" x 4,5")
Stromverbrauch	Normalmodus: 275 W ± 10 % bei 110 VAC ECO-Modus: 205 W ± 10 % bei 110 VAC Bereitschaftsmodus < 0,5W

E/A-Anschlüsse	X1126AH/D506AD/D606D+/EV-S57AH/V60S/V26AS/AS610/AS600A/DX125A/BS-025A/KS320A/X118HP/BS-012P/DSV1844/X1128H/DS608/V65S/AS620/EV-S77H/BS-027/DX127/KS321/X119H/BS-014/X1128HK/X1128HP/X1131i/X1131K/X1126HK/X118HK/X1128PK	X1127i/D606Di/V60Si/AS610i/EV-S57i/BS-025i/DX125i/KS320i/DSV1912/X1128i/DS608i/V65Si/AS620i/EV-S77i/BS-027i/DX127i/KS321i/X119i/BS-014i/X1128HKi/X1128HPi/X1131i/X1131Ki/X1128Ki/X1128Pi/X1131i/X1128PKi
Netzanschluss	V	V
VGA-Eingang	V	V
HDMI	V	V
FBAS-Video	V	V
RS232	V	V
3,5-mm-Audioeingang	V	V
3,5-mm-Audioausgang	V	V
5-V-Gleichspannungs-Ausgang	V	V
USB A1 (Drahtlos-Dongle)	X	V
VGA-Ausgang	V	X

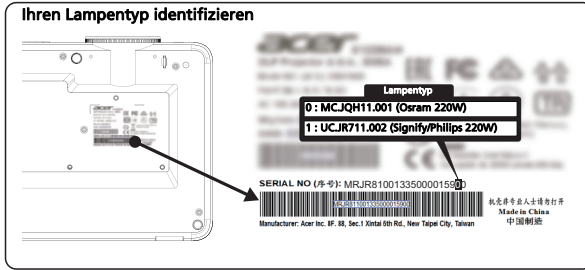

Hinweis 1: Das Design und die technischen Daten können ohne Ankündigung geändert werden.

Hinweis 2: * Funktionen variieren je nach Modelldefinition.

**X118H/X118AH/X118/D606D/D606B/D606/EV-S65H/EV-S65A/EV-S65/V365/
V365B/V16S/AS319/AS319E/AS309/DX112/DX112C/DX112G/BS-012/BS-012K/
BS-012E/KS316/KS316A/KS316B/X1123HG/X1186G/X118HG/DSV1725/DSV1726/
DSV1727**

Auflösung	800x600 SVGA Auflösung <ul style="list-style-type: none"> • Maximale: UXGA (1600 x 1200), WSXGA+ (1680 x 1050), 1080p (1920 x 1080), WUXGA-RB (1920 x 1200)
Seitenverhältnis	Auto, 4:3, 16:9
Optisch Zoomverhältnis	1,1X
Projektionsfaktor	1,94 ~ 2,16 (51" @2m)
Projektionsobjektiv	F = 2,41 ~ 2,53, f = 21,85mm ~ 24,01mm, Manueller Zoom und Fokus
Projektionsbildschirmgröße (diagonal)	23" ~ 300" (58cm ~ 762cm)
Projektionsentfernung	1,0m ~ 11,8m (3,3' ~ 38,8')
Lampentyp	203 W-Leuchtmittel, vom Benutzer austauschbar
Audio	Interner Lautsprecher mit 1 x 3-W-Ausgabe
Gewicht	2,7 Kg (5,95 lbs)
Abmessungen (B x T x H) (mit Füßen)	313mm x 240mm x 113,7mm (12,3" x 9,4" x 4,5")
Stromverbrauch	Normalmodus: 240 W ± 10 % bei 110 VAC ECO-Modus: 195 W ± 10 % bei 110 VAC Bereitschaftsmodus < 0,5W

E/A-Anschlüsse	X118H/D606D/ EV-S65H/V365/AS319/ DX112/BS-012/KS316/ X1123HG/X118HG/ DSV1725	X118AH/D606B/ EV-S65A/V365B/ AS319E/DX112C/ BS-012K/KS316A/ DSV1726	X118/D606/EV-S65/ V16S/AS309/DX112G/ BS-012E/KS316B/ X1186G/DSV1727
Netzanschluss	V	V	V
VGA-Eingang	V	X	V
HDMI	V	V	X
FBAS-Video	V	X	X
3,5-mm-Audioeingang	V	X	X
5-V-Gleichspannungs-Ausgang	V	V	V



Hinweis 1: Das Design und die technischen Daten können ohne Ankündigung geändert werden.

Hinweis 2: * Funktionen variieren je nach Modelldefinition.

S1286HN/S1286H/T411DT/T411D/XS-X31HG/XS-X31H/F1286HN/F1286H/SE210L/SE210/DS-110T/DS-110/S1286GH/DNX1712/DNX1713

Auflösung	1024x768 XGA Auflösung <ul style="list-style-type: none"> • Maximale: UXGA (1600 x 1200), WSXGA+ (1680 x 1050), 1080p (1920 x 1080), WUXGA-RB (1920 x 1200)
Seitenverhältnis	Auto, 4:3, 16:9
Optisch Zoomverhältnis	1,0-fach
Projektionsfaktor	0,617 (100" @ 1,25m)
Projektionsobjektiv	F = 2,7, f = 7,15mm, manuelle Scharfstellung
Projektionsbildschirmgröße (diagonal)	32" ~ 300" (81cm ~ 762cm)
Projektionsentfernung	0,4m ~ 3,8m (1,3' ~ 12,3')
Lampentyp	220 W-Leuchtmittel, vom Benutzer austauschbar
Audio	<ul style="list-style-type: none"> • S1286HN/S1286H/T411DT/T411D/XS-X31HG/XS-X31H/F1286HN/F1286H/SE210L/SE210/DS-110T/DS-110/DNX1712/DNX1713-Serie: Interner Lautsprecher mit 1 x 16-W-Ausgabe • S1286GH-Serie: Interner Lautsprecher mit 1 x 10-W-Ausgabe
Gewicht	3,1 Kg (6,83 lbs)
Abmessungen (B x T x H) (mit Füßen)	313mm x 255,3mm x 113,7mm (12,3" x 10,0" x 4,5")
Stromverbrauch	Normalmodus: 270 W ± 10 % bei 110 VAC ECO-Modus: 210 W ± 10 % bei 110 VAC Bereitschaftsmodus < 0,5W

E/A-Anschlüsse	S1286H/T411D/XS-X31H/F1286H/SE210/DS-110/S1286GH/DNX1713	S1286HN/T411DT/XS-X31HG/F1286HN/SE210L/DS-110T/DNX1712
Netzanschluss	V	V
VGA-Eingang	V	X
HDMI	V	X
FBAS-Video	V	V
RS232	V	V
3,5-mm-Audioeingang	V	V
3,5-mm-Audioausgang	V	V
5-V-Gleichspannungs-Ausgang	V	X
HDMI 1	X	V
HDMI 2 / MHL	X	V
VGA-Eingang 1	X	V
VGA-Eingang 2	X	V
RJ45-LAN-Eingang	X	V
VGA-Ausgang	V	V
USB A1 (Drahtlos-Dongle)	X	V
USB A2 (5-V-Gleichspannungs-Ausgang)	X	V



Hinweis 1: Das Design und die technischen Daten können ohne Ankündigung geändert werden.

Hinweis 2: * Funktionen variieren je nach Modelldefinition.

S1288HN/S1288H/T413DT/T413D/XS-X33HG/XS-X33H/F1288HN/F1288H/SE212L/SE212/DS-112T/DS-112/DNX1810/DNX1811

Auflösung	1024x768 XGA Auflösung • Maximale: UXGA (1600 x 1200), WSXGA+ (1680 x 1050), 1080p (1920 x 1080), WUXGA-RB (1920 x 1200)
Seitenverhältnis	Auto, 4:3, 16:9
Optisch Zoomverhältnis	1,0-fach
Projektionsfaktor	0,617 (100" @ 1,25m)
Projektionsobjektiv	F = 2,7, f = 7,15mm , manuelle Scharfstellung
Projektionsbildschirmgröße (diagonal)	32" ~ 300" (81cm ~ 762cm)
Projektionsentfernung	0,4m ~ 3,8m (1,3' ~ 12,3')
Lampentyp	250 W-Leuchtmittel, vom Benutzer austauschbar
Audio	Interner Lautsprecher mit 1 x 16-W-Ausgabe
Gewicht	3,1 Kg (6,83 lbs)
Abmessungen (B x T x H) (mit Füßen)	313mm x 255,3mm x 113,7mm (12,3" x 10,0" x 4,5")
Stromverbrauch	Normalmodus: 300 W ± 10 % bei 110 VAC ECO-Modus: 210 W ± 10 % bei 110 VAC Bereitschaftsmodus < 0,5W

E/A-Anschlüsse	S1288H/T413D/XS-X33H/ F1288H/SE212/DS-112/ DNX1811	S1288HN/T413DT/XS-X33HG/ F1288HN/SE212L/DS-112T/ DNX1810
Netzanschluss	V	V
VGA-Eingang	V	X
HDMI	V	X
FBAS-Video	V	V
RS232	V	V
3,5-mm-Audioeingang	V	V
3,5-mm-Audioausgang	V	V
5-V-Gleichspannungs-Ausgang	V	X
HDMI 1	X	V
HDMI 2 / MHL	X	V
VGA-Eingang 1	X	V
VGA-Eingang 2	X	V
RJ45-LAN-Eingang	X	V
VGA-Ausgang	V	V
USB A1 (Drahtlos-Dongle)	X	V
USB A2 (5-V-Gleichspannungs-Ausgang)	X	V



Hinweis 1: Das Design und die technischen Daten können ohne Ankündigung geändert werden.

Hinweis 2: * Funktionen variieren je nach Modelldefinition.

X1226AH/X1227i/D516AD/D616Di/D616D+/EV-X57AH/V60X/V60X/V26AX/
 AX610i/AX610/AX600A/EV-X57i/DX225A/BS-125i/BS-125A/DX225i/KX320A/
 KX320i/X128HP/BS-112P/DNX1843/DNX1911/X1228H/DX608/V65X/AX620/
 EV-X77H/BS-127/DX227/KX321i/X129H/BS-114/X1228i/DX608i/V65Xi/AX620i/
 EV-X77i/BS-127i/DX227i/KX321i/X129i/BS-114i/X1228HKi/X1228HPi/X1231i/
 X1231Ki/X1228HKi/X1228HPi/X1231i/X1231K/X1226HKi/X128HK/BS-112K/
 X1227AH/X1228Ki/X1228Pi/X1231i/X1228PKi/X1231Ki/X1128Ki/X1128Pi/X1131i/
 X1128PKi/X1131Ki

Auflösung	1024x768 XGA Auflösung <ul style="list-style-type: none"> • Maximale: UXGA (1600 x 1200), WSXGA+ (1680 x 1050), 1080p (1920 x 1080), WUXGA-RB (1920 x 1200)
Seitenverhältnis	Auto, 4:3, 16:9
Optisch Zoomverhältnis	1,1X
Projektionsfaktor	1,94 ~ 2,16 (51" @ 2m)
Projektionsobjektiv	F = 2,41 ~ 2,53, f = 21,85mm ~ 24,01mm, Manueller Zoom und Fokus
Projektionsbildschirmgröße (diagonal)	23" ~ 300" (58cm ~ 762cm)
Projektionsentfernung	1,0m ~ 11,8m (3,3' ~ 38,8')
Lampentyp	220 W-Leuchtmittel, vom Benutzer austauschbar
Audio	Interner Lautsprecher mit 1 x 3-W-Ausgabe
Gewicht	2,8 Kg (6,17 lbs)
Abmessungen (B x T x H) (mit Füßen)	313mm x 240mm x 113,7mm (12,3" x 9,4" x 4,5")
Stromverbrauch	Normalmodus: 275 W ± 10 % bei 110 VAC ECO-Modus: 205 W ± 10 % bei 110 VAC Bereitschaftsmodus < 0,5W

E/A-Anschlüsse	X1226AH/D516AD/D616D+/EV-X57AH/V60X/V26AX/AX610/AX600A/DX225A/BS-125A/KX320A/X128HP/BS-112P/DNX1843/X1228H/DX608/V65X/AX620/EV-X77H/BS-127/DX227/KX321i/X129H/BS-114/X1228HKi/X1228HPi/X1231i/X1231K/X1226HKi/X128HK/BS-112K/X1227AH	X1227i/D616Di/V60Xi/AX610i/ EV-X57i/BS-125i/DX225i/KX320i/ DNX1911/X1228i/DX608i/V65Xi/ AX620i/ EV-X77i/BS-127i/DX227i/ KX321i/X129i/BS-114i/X1228HKi/ X1228HPi/X1231i/X1231Ki/ X1228Ki/X1228Pi/X1231i/ X1228PKi/X1231Ki/X1128Ki/ X1128Pi/X1131i/X1128PKi/ X1131Ki
Netzanschluss	V	V
VGA-Eingang	V	V
HDMI	V	V
FBAS-Video	V	V
RS232	V	V
3,5-mm-Audioeingang	V	V
3,5-mm-Audioausgang	V	V
5-V-Gleichspannungs-Ausgang	V	V
USB A1 (Drahtlos-Dongle)	X	V
VGA-Ausgang	V	X

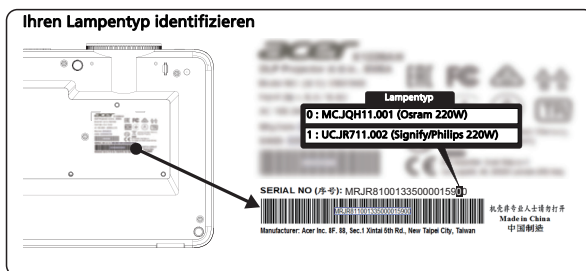

Hinweis 1: Das Design und die technischen Daten können ohne Ankündigung geändert werden.

Hinweis 2: * Funktionen variieren je nach Modelldefinition.

X128H/X128GH/X128/D616D/D616/EV-X65H/EV-X65/V36X/V36XC/AX319/
 AX319D/DX212/DX212G/BS-112/BS-112E/KX316/KX316B/X1223HG/X1286G/
 X128HG/DNX1723/DNX1851/DNX1724

Auflösung	1024x768 XGA Auflösung <ul style="list-style-type: none"> • Maximale: UXGA (1600 x 1200), WSXGA+ (1680 x 1050), 1080p (1920 x 1080), WUXGA-RB (1920 x 1200)
Seitenverhältnis	Auto, 4:3, 16:9
Optisch Zoomverhältnis	1,1X
Projektionsfaktor	1,94 ~ 2,16 (51" @ 2m)
Projektionsobjektiv	F = 2,41 ~ 2,53, f = 21,85mm ~ 24,01mm, Manueller Zoom und Fokus
Projektionsbildschirmgröße (diagonal)	23" ~ 300" (58cm ~ 762cm)
Projektionsentfernung	1,0m ~ 11,8m (3,3' ~ 38,8')
Lampentyp	203 W-Leuchtmittel, vom Benutzer austauschbar
Audio	Interner Lautsprecher mit 1 x 3-W-Ausgabe
Gewicht	2,7 Kg (5,95 lbs)
Abmessungen (B x T x H) (mit Füßen)	313mm x 240mm x 113,7mm (12,3" x 9,4" x 4,5")
Stromverbrauch	Normalmodus: 240 W ± 10 % bei 110 VAC ECO-Modus: 195 W ± 10 % bei 110 VAC Bereitschaftsmodus < 0,5W

E/A-Anschlüsse	X128/D616/EV-X65/ V36XC/AX319D/ DX212G/BS-112E/ KX316B/X1286G/ DNX1724	X128H/D616D/ EV-X65H/V36X/AX319/ DX212/BS-112/KX316/ X1223HG/X128HG/ DNX1723	X128GH/DNX1851
Netzanschluss	V	V	V
VGA-Eingang	V	V	V
HDMI	X	V	X
HDMI 1	X	X	V
HDMI 2	X	X	V
FBAS-Video	X	V	V
RS232	X	X ^(*)	X
3,5-mm-Audioeingang	X	V	V
3,5-mm-Audioausgang	X	X	V
5-V-Gleichspannungs-Ausgang	V	V	V



Hinweis 1: Das Design und die technischen Daten können ohne Ankündigung geändert werden.

Hinweis 2: * Funktionen variieren je nach Modelldefinition.

**S1386WHN/S1386WH/T421DT/T421D/XS-W31HG/XS-W31H/F1386WHN/
F1386WH/SE410L/SE410/DS-310T/DS-310/DWX1711/DWX1734**

Auflösung	1280x800 WXGA Auflösung • Maximale: UXGA (1600 x 1200), WSXGA+ (1680 x 1050), 1080p (1920 x 1080), WUXGA-RB (1920 x 1200)
Seitenverhältnis	Auto, 4:3, 16:9, L.Box
Optisch Zoomverhältnis	1,0-fach
Projektionsfaktor	0,521 (100" @ 1,12m)
Projektionsobjektiv	F = 2,8, f = 7,51mm , manuelle Scharfstellung
Projektionsbildschirmgröße (diagonal)	36" ~ 300" (91cm ~ 762cm)
Projektionsentfernung	0,4m ~ 3,4m (1,3' ~ 11,0')
Lampentyp	220 W-Leuchtmittel, vom Benutzer austauschbar
Audio	Interner Lautsprecher mit 1 x 16-W-Ausgabe
Gewicht	3,1 Kg (6,83 lbs)
Abmessungen (B x T x H) (mit Füßen)	313mm x 255,3mm x 113,7mm (12,3" x 10,0" x 4,5")
Stromverbrauch	Normalmodus: 270 W \pm 10 % bei 110 VAC ECO-Modus: 210 W \pm 10 % bei 110 VAC Bereitschaftsmodus < 0,5W

E/A-Anschlüsse	S1386WH/T421D/XS-W31H/ F1386WH/SE410/DS-310/ DWX1734	S1386WHN/T421DT/XS-W31HG/ F1386WHN/SE410L/DS-310T/ DWX1711
Netzanschluss	V	V
VGA-Eingang	V	X
HDMI	V	X
FBAS-Video	V	V
RS232	V	V
3,5-mm-Audioeingang	V	V
3,5-mm-Audioausgang	V	V
5-V-Gleichspannungs-Ausgang	V	X
HDMI 1	X	V
HDMI 2 / MHL	X	V
VGA-Eingang 1	X	V
VGA-Eingang 2	X	V
RJ45-LAN-Eingang	X	V
VGA-Ausgang	V	V
USB A1 (Drahtlos-Dongle)	X	V
USB A2 (5-V-Gleichspannungs-Ausgang)	X	V



Hinweis 1: Das Design und die technischen Daten können ohne Ankündigung geändert werden.

Hinweis 2: * Funktionen variieren je nach Modelldefinition.

**S1388WHN/S1388WH/T423DT/T423D/XS-W33HG/XS-W33H/F1388WHN/
F1388WH/SE412L/SE412/DS-312T/DS-312/DWX1809/DWX1737**

Auflösung	1280x800 WXGA Auflösung • Maximale: UXGA (1600 x 1200), WUXGA+ (1680 x 1050), 1080p (1920 x 1080), WUXGA-RB (1920 x 1200)
Seitenverhältnis	Auto, 4:3, 16:9, L.Box
Optisch Zoomverhältnis	1,0-fach
Projektionsfaktor	0,521 (100" @ 1,12m)
Projektionsobjektiv	F = 2,8, f = 7,51mm , manuelle Scharfstellung
Projektionsbildschirmgröße (diagonal)	36" ~ 300" (91cm ~ 762cm)
Projektionsentfernung	0,4m ~ 3,4m (1,3' ~ 11,0')
Lampentyp	250 W-Leuchtmittel, vom Benutzer austauschbar
Audio	Interner Lautsprecher mit 1 x 16-W-Ausgabe
Gewicht	3,1 Kg (6,83 lbs)
Abmessungen (B x T x H) (mit Füßen)	313mm x 255,3mm x 113,7mm (12,3" x 10,0" x 4,5")
Stromverbrauch	Normalmodus: 300 W ± 10 % bei 110 VAC ECO-Modus: 210 W ± 10 % bei 110 VAC Bereitschaftsmodus < 0,5W

E/A-Anschlüsse	S1388WH/T423D/XS-W33H/ F1388WH/SE412/DS-312/ DWX1737	S1388WHN/T423DT/XS-W33HG/ F1388WHN/SE412L/DS-312T/ DWX1809
Netzanschluss	V	V
VGA-Eingang	V	X
HDMI	V	X
FBAS-Video	V	V
RS232	V	V
3,5-mm-Audioeingang	V	V
3,5-mm-Audioausgang	V	V
5-V-Gleichspannungs-Ausgang	V	X
HDMI 1	X	V
HDMI 2 / MHL	X	V
VGA-Eingang 1	X	V
VGA-Eingang 2	X	V
RJ45-LAN-Eingang	X	V
VGA-Ausgang	V	V
USB A1 (Drahtlos-Dongle)	X	V
USB A2 (5-V-Gleichspannungs-Ausgang)	X	V



Hinweis 1: Das Design und die technischen Daten können ohne Ankündigung geändert werden.

Hinweis 2: * Funktionen variieren je nach Modelldefinition.

X1326AWH/X1327Wi/D526AD/D626Di/D626D+/EV-W57AH/V60Wi/V60W/V26AW/
 AW610i/AW610/AW600A/EV-W57i/DX425A/BS-325i/BS-325A/DX425i/KW320A/
 KW320i/X138WHP/H5386BDi+/BS-312P/DWX1842/DWX1910/X1328WH/DW608/
 V65W/AW620/EV-W77H/BS-327/DX427/KW321/X139WH/BS-314/X1328Wi/
 DW608i/V65Wi/AW620i/EV-W77i/BS-327i/DX427i/KW321i/X139Wi/BS-314i/
 X1328Wki/X1328Wpi/X1331Wi/X1328WHki/X1331Wki/X1328WK/X1328WHP/
 X1331W/X1328WHk/X1331WK/X1326WHk/X138WHk/BS-312K/BS-312PK/
 BS-112PK/X1328Wpi/X1328Pki/X1331Wki/X1328WPK/X1331WK/X1326WHk/
 X138WHk/BS-312PK

Auflösung	1280x800 WXGA Auflösung <ul style="list-style-type: none"> • Maximale: UXGA (1600 x 1200), WSXGA+ (1680 x 1050), 1080p (1920 x 1080), WUXGA-RB (1920 x 1200)
Seitenverhältnis	Auto, Vollbild, 4:3, 16:9, L.Box
Optisch Zoomverhältnis	1,1X
Projektionsfaktor	1,54 ~ 1,72 (60" @2m)
Projektionsobjektiv	F = 2,41 ~ 2,53, f = 21,85mm ~ 24,00mm, Manueller Zoom und Fokus
Projektionsbildschirmgröße (diagonal)	27" ~ 300" (75cm ~ 762cm)
Projektionsentfernung	1,0m ~ 10m (3,3' ~ 32,7')
Lampentyp	220 W-Leuchtmittel, vom Benutzer austauschbar
Audio	Interner Lautsprecher mit 1 x 3-W-Ausgabe
Gewicht	2,8 Kg (6,17 lbs)
Abmessungen (B x T x H) (mit Füßen)	313mm x 240mm x 113,7mm (12,3" x 9,4" x 4,5")
Stromverbrauch	Normalmodus: 275 W ± 10 % bei 110 VAC ECO-Modus: 205 W ± 10 % bei 110 VAC Bereitschaftsmodus < 0,5W

E/A-Anschlüsse	X1326AWH/D526AD/D626D+/EV-W57AH/V60W/V26AW/AW610/AW600A/DX425A/BS-325A/KW320A/X138WHP/BS-312P/DWX1842/X1328WH/DW608/V65W/AW620/EV-W77H/BS-327/DX427/KW321/X139WH/BS-314/X1328WK/X1328WHP/X1331W/X1328WHK/X1331WK/X1326WHK/X138WHK/BS-312K/BS-312PK/BS-112PK/X1328WPK	X1327Wi/D626Di/V60Wi/AW610i/EV-W57i/BS-325i/DX425i/KW320i/H5386BDi+/DWX1910/X1328Wi/DW608i/V65Wi/AW620i/EV-W77i/BS-327i/DX427i/KW321i/X139Wi/BS-314i/X1328Wki/X1328Wpi/X1331Wi/X1328WHki/X1331Wki/X1328WPKi/X1331Wki
Netzanschluss	V	V
VGA-Eingang	V	V
HDMI	V	V
FBAS-Video	V	V
RS232	V	V
3,5-mm-Audioeingang	V	V
3,5-mm-Audioausgang	V	V
5-V-Gleichspannungs-Ausgang	V	V
USB A1 (Drahtlos-Dongle)	X	V
VGA-Ausgang	V	X

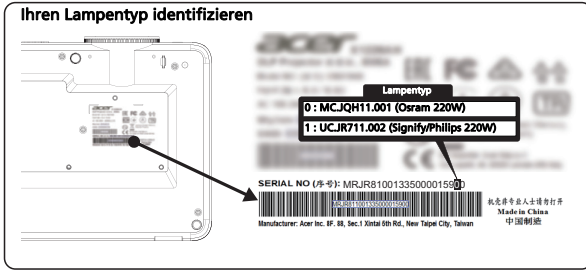

Hinweis 1: Das Design und die technischen Daten können ohne Ankündigung geändert werden.

Hinweis 2: * Funktionen variieren je nach Modelldefinition.

X138WH/D626D/EV-W65HV36W/AW319/DX412/BS-312/KW316/DWX1722

Auflösung	1280x800 WXGA Auflösung <ul style="list-style-type: none"> • Maximale: UXGA (1600 x 1200), WSXGA+ (1680 x 1050), 1080p (1920 x 1080), WUXGA-RB (1920 x 1200)
Seitenverhältnis	Auto, Vollbild, 4:3, 16:9, L.Box
Optisch Zoomverhältnis	1,1X
Projektionsfaktor	1,54 ~ 1,72 (60" @2m)
Projektionsobjektiv	F = 2,41 ~ 2,53, f = 21,85mm ~ 24,00mm, Manueller Zoom und Fokus
Projektionsbildschirmgröße (diagonal)	27" ~ 300" (75cm ~ 762cm)
Projektionsentfernung	1,0m ~ 10m (3,3' ~ 32,7')
Lampentyp	203 W-Leuchtmittel, vom Benutzer austauschbar
Audio	Interner Lautsprecher mit 1 x 3-W-Ausgabe
Gewicht	2,7 Kg (5,95 lbs)
Abmessungen (B x T x H) (mit Füßen)	313mm x 240mm x 113,7mm (12,3" x 9,4" x 4,5")
Stromverbrauch	Normalmodus: 240 W ± 10 % bei 110 VAC ECO-Modus: 195 W ± 10 % bei 110 VAC Bereitschaftsmodus < 0,5W

E/A-Anschlüsse	
Netzanschluss	V
VGA-Eingang	V
HDMI	V
FBAS-Video	V
3,5-mm-Audioeingang	V
5-V-Gleichspannungs-Ausgang	V



Hinweis 1: Das Design und die technischen Daten können ohne Ankündigung geändert werden.

Hinweis 2: * Funktionen variieren je nach Modelldefinition.

**H5385BDi/H5385BDi+/H5385ABDi/DWX1910/H5386BDi/H5386ABDi/H5386BDKi/
H5386ABDKi**

Auflösung	1280 x 720 720p Auflösung • Maximale: UXGA (1600 x 1200), W5XGA+ (1680 x 1050), 1080p (1920 x 1080), WUXGA-RB (1920 x 1200)
Seitenverhältnis	Auto, Vollbild, 4:3, 16:9, L.Box
Optisch Zoomverhältnis	1,1X
Projektionsfaktor	1,54 ~ 1,72 (60" @ 2,1m)
Projektionsobjektiv	F = 2,41 ~ 2,53, f = 21,85mm ~ 24,00mm, Manueller Zoom und Fokus
Projektionsbildschirmgröße (diagonal)	26" ~ 301" (67cm ~ 765cm)
Projektionsentfernung	1,0m ~ 10,3m (3,3' ~ 33,6')
Lampentyp	220 W-Leuchtmittel, vom Benutzer austauschbar
Audio	Interner Lautsprecher mit 1 x 3-W-Ausgabe
Gewicht	2,8 Kg (6,17 lbs)
Abmessungen (B x T x H) (mit Füßen)	313mm x 240mm x 113,7mm (12,3" x 9,4" x 4,5")
Stromverbrauch	Normalmodus: 275 W ± 10 % bei 110 VAC ECO-Modus: 205 W ± 10 % bei 110 VAC Bereitschaftsmodus < 0,5W

E/A-Anschlüsse	
Netzanschluss	✓
VGA-Eingang	✓
HDMI	✓
FBAS-Video	✓
RS232	✓
3,5-mm-Audioeingang	✓
3,5-mm-Audioausgang	✓
5-V-Gleichspannungs-Ausgang	✓
USB A1 (Drahtlos-Dongle)	✓



Hinweis 1: Das Design und die technischen Daten können ohne Ankündigung geändert werden.

Hinweis 2: * Funktionen variieren je nach Modelldefinition.

V6520/G550V/151/HT-810/HV533/TH-432V/7500+/D1P1718/D1P1805

Auflösung	1920x1080 1080p Auflösung <ul style="list-style-type: none"> • Maximale: UXGA (1600 x 1200), WSXGA+ (1680 x 1050), 1080p (1920 x 1080), WUXGA-RB (1920 x 1200)
Seitenverhältnis	Auto, Vollbild, 4:3, 16:9, L.Box
Optisch Zoomverhältnis	1,3-fach
Projektionsfaktor	1,21 ~ 1,59 (75"@2m)
Projektionsobjektiv	F = 1,94 ~ 2,23, f = 12,81mm ~ 16,74mm, Manueller Zoom und Fokus
Projektionsbildschirmgröße (diagonal)	28" ~ 300" (72cm ~ 762cm)
Projektionsentfernung	1,0m ~ 8,0m (3,3' ~ 26,4')
Lampentyp	250 W-Leuchtmittel, vom Benutzer austauschbar
Audio	Interner Lautsprecher mit 1 x 10-W-Ausgabe
Gewicht	3,1 Kg (6,83 lbs)
Abmessungen (B x T x H) (mit Füßen)	313mm x 272,4mm x 110,7mm (12,3" x 10,7" x 4,4")
Stromverbrauch	Normalmodus: 300 W ± 10 % bei 110 VAC ECO-Modus: 210 W ± 10 % bei 110 VAC Bereitschaftsmodus < 0,5W

E/A-Anschlüsse	
Netzanschluss	V
FBAS-Video	V
RS232	V
3,5-mm-Audioeingang	V
5-V-Gleichspannungs-Ausgang	V
HDMI 1	V
HDMI 2 / MHL	V
VGA-Eingang 1	V
VGA-Eingang 2	V
VGA-Ausgang	V
AUDIO IN 1	V
AUDIO IN 2	V
3D SYNC	V



Hinweis 1: Das Design und die technischen Daten können ohne Ankündigung geändert werden.

Hinweis 2: * Funktionen variieren je nach Modelldefinition.

H6545BD/E146F/HE-805L/H6512BD+/V62B/GM534/VH-434/D1P1839

Auflösung	1920x1080 1080p Auflösung <ul style="list-style-type: none"> • Maximale: UXGA (1600 x 1200), WSXGA+ (1680 x 1050), 1080p (1920 x 1080), WUXGA-RB (1920 x 1200)
Seitenverhältnis	Auto, 4:3, 16:9, L.Box
Optisch Zoomverhältnis	1,3-fach
Projektionsfaktor	1,21 ~ 1,59 (75"@2m)
Projektionsobjektiv	F = 1,94 ~ 2,23, f = 12,81mm ~ 16,74mm, Manueller Zoom und Fokus
Projektionsbildschirmgröße (diagonal)	28" ~ 300" (72cm ~ 762cm)
Projektionsentfernung	1,0m ~ 8,0m (3,3' ~ 26,4')
Lampentyp	225 W-Leuchtmittel, vom Benutzer austauschbar
Audio	Interner Lautsprecher mit 1 x 3-W-Ausgabe
Gewicht	3,1 Kg (6,83 lbs)
Abmessungen (B x T x H) (mit Füßen)	313mm x 272,4mm x 110,7mm (12,3" x 10,7" x 4,4")
Stromverbrauch	Normalmodus: 265 W ± 10 % bei 110 VAC ECO-Modus: 205 W ± 10 % bei 110 VAC Bereitschaftsmodus < 0,5W

E/A-Anschlüsse	
Netzanschluss	V
VGA-Eingang	V
FBAS-Video	V
RS232	V
3,5-mm-Audioeingang	V
3,5-mm-Audioausgang	V
5-V-Gleichspannungs-Ausgang	V
HDMI 1	V
HDMI 2 / MHL	V



Hinweis 1: Das Design und die technischen Daten können ohne Ankündigung geändert werden.

Hinweis 2: * Funktionen variieren je nach Modelldefinition.

X1527i/D656Di/V60Fi/AF610i/EV-F57i/BS-425i/DX525i/KW320i/H6541BDi/
H6541BDi+/H6542ABDi/D1P1909/X1528H/DF608/V65F/AF620/EV-F58/BS-427/
DX527/KF321/H6546BD/H6546BD+/H6546ABD/X159H/D1P1915/X1528i/DF608i/
V65Fi/AF620i/EV-F58i/BS-427i/DX527i/KF321i/H6546BDi/H6546BDi+/H6546ABDi/
H6542ABDi/M457i/X1528Ki/H6546BDKi/X1528HPi/X1531i/X1528HKi/X1531Ki/
X1528K/H6546BDK/X1528HP/X1531/X1528HK/X1531K/X1528PK

Auflösung	1920x1080 1080p Auflösung <ul style="list-style-type: none"> • Maximale: UXGA (1600 x 1200), WSXGA+ (1680 x 1050), 1080p (1920 x 1080), WUXGA-RB (1920 x 1200)
Seitenverhältnis	Auto, 4:3, 16:9, L.Box
Optisch Zoomverhältnis	1,1X
Projektionsfaktor	1,50 ~ 1,66 (60" @2m)
Projektionsobjektiv	F = 1,98 ~ 2,02, f = 15,84mm ~ 17,44mm, Manueller Zoom und Fokus
Projektionsbildschirmgröße (diagonal)	27" ~ 301" (69cm ~ 765cm)
Projektionsentfernung	1,0m ~ 10m (3,3' ~ 32,7')
Lampentyp	240 W-Leuchtmittel, vom Benutzer austauschbar
Audio	Interner Lautsprecher mit 1 x 3-W-Ausgabe
Gewicht	2,9 Kg (6,4 lbs)
Abmessungen (B x T x H) (mit Füßen)	313mm x 240mm x 113,7mm (12,3" x 9,4" x 4,5")
Stromverbrauch	Normalmodus: 290 W ± 10 % bei 110 VAC ECO-Modus: 205 W ± 10 % bei 110 VAC Bereitschaftsmodus < 0,5W

E/A-Anschlüsse	X1528H/DF608/V65F/AF620/EV-F58/BS-427/DX527/KF321/H6546BD/H6546BD+/H6546ABD/X159H/D1P1915/X1528K/H6546BDK/X1528HP/X1531/X1528HK/X1531K/X1528PK	X1527i/D656Di/V60Fi/AF610i/EV-F57i/BS-425i/DX525i/KW320i/H6541BDi/H6541BDi+/H6542ABDi/D1P1909/X1528i/DF608i/V65Fi/AF620i/EV-F58i/BS-427i/DX527i/KF321i/H6546BDi/H6546BDi+/H6546ABDi/D1P1909/H6542ABDi/M457i/X1528Ki/H6546BDKi/X1528HPi/X1531i/X1528HKi/X1531Ki
Netzanschluss	V	V
VGA-Eingang	V	V
HDMI 1	V	X
HDMI 2	X	V
FBAS-Video	X	V
RS232	V	V
3,5-mm-Audioeingang	V	V
3,5-mm-Audioausgang	V	V
5-V-Gleichspannungs-Ausgang	V	V

USB A1 (Drahtlos-Dongle)	V	V
--------------------------	---	---



.....

Hinweis 1: Das Design und die technischen Daten können ohne Ankündigung geändert werden.

Hinweis 2: * Funktionen variieren je nach Modelldefinition.

H6521BD/X168H/E155F/D666D/HE-802K/EV-WU65H/GM512/V36U/VH-412/
AU319/H6521ABD/DX612/BS-512/KU316/D1P1720/DWU1721

Auflösung	WUXGA Auflösung • Maximale: UXGA (1600 x 1200), WSXGA+ (1680 x 1050), 1080p (1920 x 1080), WUXGA-RB (1920 x 1200)
Seitenverhältnis	Auto, Vollbild, 4:3, 16:9, L.Box
Optisch Zoomverhältnis	1,1X
Projektionsfaktor	1,47 ~ 1,62 (63" @2m)
Projektionsobjektiv	F = 2,1~2,31, f = 15,59 ~ 17,14mm, Manueller Zoom und Fokus
Projektionsbildschirmgröße (diagonal)	29" ~ 300" (73cm ~ 762cm)
Projektionsentfernung	1,0m ~ 9,5m (3,3' ~ 31,2')
Lampentyp	250 W-Leuchtmittel, vom Benutzer austauschbar
Audio	Interner Lautsprecher mit 1 x 3-W-Ausgabe
Gewicht	2,8 Kg (6,17 lbs)
Abmessungen (B x T x H) (mit Füßen)	313mm x 240mm x 110,7mm (12,3" x 9,4" x 4,3")
Stromverbrauch	Normalmodus: 300 W ± 10 % bei 110 VAC ECO-Modus: 210 W ± 10 % bei 110 VAC Bereitschaftsmodus < 0,5W

E/A-Anschlüsse	
Netzanschluss	V
VGA-Eingang	V
HDMI	V
FBAS-Video	V
3,5-mm-Audioeingang	V
5-V-Gleichspannungs-Ausgang	V



Hinweis 1: Das Design und die technischen Daten können ohne Ankündigung geändert werden.

Hinweis 2: * Funktionen variieren je nach Modelldefinition.

H6540BD/X1623H/E156D/D860D/HE-806J/EV-WU80H/GM532/V50U/H-432/
AU540/DX620/BS-520/KU330/D1P1719/DWU1729

Auflösung	WUXGA Auflösung <ul style="list-style-type: none"> • Maximale: UXGA (1600 x 1200), WSXGA+ (1680 x 1050), 1080p (1920 x 1080), WUXGA-RB (1920 x 1200)
Seitenverhältnis	Auto, 4:3, 16:9, L.Box
Optisch Zoomverhältnis	1,3-fach
Projektionsfaktor	1,58 ~ 2,06 (59" @2m)
Projektionsobjektiv	F = 2,37 ~ 2,78, f = 16,91mm ~ 21,60mm, Manueller Zoom und Fokus
Projektionsbildschirmgröße (diagonal)	27" ~ 300" (69cm ~ 762cm)
Projektionsentfernung	1,0m ~ 10,2m (3,3' ~ 33,6')
Lampentyp	250 W-Leuchtmittel, vom Benutzer austauschbar
Audio	Interner Lautsprecher mit 1 x 10-W-Ausgabe
Gewicht	3,1 Kg (6,83 lbs)
Abmessungen (B x T x H) (mit Füßen)	313mm x 240mm x 110,7mm (12,3" x 9,4" x 4,3")
Stromverbrauch	Normalmodus: 300 W ± 10 % bei 110 VAC ECO-Modus: 210 W ± 10 % bei 110 VAC Bereitschaftsmodus < 0,5W

E/A-Anschlüsse	
Netzanschluss	V
VGA-Eingang	V
HDMI 2	V
HDMI 1 / MHL	V
FBAS-Video	V
RS232	V
3,5-mm-Audioeingang	V
3,5-mm-Audioausgang	V
5-V-Gleichspannungs-Ausgang	V



Hinweis 1: Das Design und die technischen Daten können ohne Ankündigung geändert werden.

Hinweis 2: * Funktionen variieren je nach Modelldefinition.

H6518STi/E146Si/HE-802STi/H6517STPi/S1586Hi/GM513S/VH-413S/D1P1914

Auflösung	1920x1080 1080p Auflösung <ul style="list-style-type: none"> • Maximale: UXGA (1600 x 1200), WSXGA+ (1680 x 1050), 1080p (1920 x 1080), WUXGA-RB (1920 x 1200)
Seitenverhältnis	Auto, 4:3, 16:9, L.Box
Optisch Zoomverhältnis	1,0X
Projektionsfaktor	0,5 (91" @1,0m)
Projektionsobjektiv	F = 2,8, f = 7,51mm, manuelle Scharfstellung
Projektionsbildschirmgröße (diagonal)	45" ~ 303" (115cm ~ 770cm)
Projektionsentfernung	0,5m ~ 3,4m (1,6' ~ 11,0')
Lampentyp	220 W-Leuchtmittel, vom Benutzer austauschbar
Audio	Interner Lautsprecher mit 1 x 3-W-Ausgabe
Gewicht	2,8 Kg (6,17 lbs)
Abmessungen (B x T x H) (mit Füßen)	313mm x 240mm x 113,7mm (12,3" x 9,4" x 4,5")
Stromverbrauch	Normalmodus: 275 W ± 10 % bei 110 VAC ECO-Modus: 205 W ± 10 % bei 110 VAC Bereitschaftsmodus < 0,5W

E/A-Anschlüsse	
Netzanschluss	V
VGA-Eingang	V
HDMI 1	V
HDMI 2	V
FBAS-Video	V
RS232	V
3,5-mm-Audioeingang	V
3,5-mm-Audioausgang	V
5-V-Gleichspannungs-Ausgang	V
USB A1 (Drahtlos-Dongle)	V



Hinweis 1: Das Design und die technischen Daten können ohne Ankündigung geändert werden.

Hinweis 2: * Funktionen variieren je nach Modelldefinition.

HV532/D1P1718

Auflösung	WUXGA Auflösung <ul style="list-style-type: none"> • Maximale: UXGA (1600 x 1200), WSXGA+ (1680 x 1050), 1080p (1920 x 1080), WUXGA-RB (1920 x 1200)
Seitenverhältnis	Auto, Vollbild, 4:3, 16:9, L.Box
Optisch Zoomverhältnis	1,3-fach
Projektionsfaktor	1,21 ~ 1,59 (77" @ 2m)
Projektionsobjektiv	F = 1,94 ~ 2,23, f = 12,81mm ~ 16,74mm, Manueller Zoom und Fokus
Projektionsbildschirmgröße (diagonal)	35" ~ 300" (89cm ~ 762cm)
Projektionsentfernung	1,0m ~ 7,8m (3,3' ~ 25,6')
Lampentyp	250 W-Leuchtmittel, vom Benutzer austauschbar
Audio	Interner Lautsprecher mit 1 x 10-W-Ausgabe
Gewicht	3,1 Kg (6,83 lbs)
Abmessungen (B x T x H) (mit Füßen)	313mm x 272,4mm x 110,7mm (12,3" x 10,7" x 4,4")
Stromverbrauch	Normalmodus: 300 W ± 10 % bei 110 VAC ECO-Modus: 210 W ± 10 % bei 110 VAC Bereitschaftsmodus < 0,5W

E/A-Anschlüsse	
Netzanschluss	V
FBAS-Video	V
RS232	V
3,5-mm-Audioausgang	V
5-V-Gleichspannungs-Ausgang	V
HDMI 1	V
HDMI 2 / MHL	V
VGA-Eingang 1	V
VGA-Eingang 2	V
VGA-Ausgang	V
AUDIO IN 1	V
AUDIO IN 2	V
3D SYNC	V



Hinweis 1: Das Design und die technischen Daten können ohne Ankündigung geändert werden.

Hinweis 2: * Funktionen variieren je nach Modelldefinition.

Kompatible Modi

A. VGA analog

1 VGA analog - PC-Signal

Modi	Auflösung	V.Frequenz [Hz]	H.Frequenz [KHz]
VGA	640x480	60	31,5
	640x480	72	37,9
	640x480	75	37,5
	640x480	85	43,3
	640x480	120	61,9
SVGA	800x600	56	35,1
	800x600	60	37,9
	800x600	72	48,1
	800x600	75	46,9
	800x600	85	53,7
XGA	800x600	120	77,4
	1024x768	60	48,4
	1024x768	70	56,5
	1024x768	75	60,0
	1024x768	85	68,7
SXGA	1024x768	120	99,0
	1152x864	70	63,8
	1152x864	75	67,5
	1152x864	85	77,1
	1280x1024	60	64,0
QuadVGA	1280x1024	72	77,0
	1280x1024	75	80,0
	1280x1024	85	91,1
	1280x960	60	60,0
	1280x960	75	75,2
SXGA+	1400x1050	60	65,3
UXGA	1600x1200	60	75,0
PowerBook G4	640x480	60	31,4
PowerBook G4	640x480	66,6(67)	34,9
PowerBook G4	800x600	60	37,9
PowerBook G4	1024x768	60	48,4
PowerBook G4	1152x870	75	68,7
PowerBook G4	1280x960	75	75,0
i Mac DV (G3)	1024x768	75	60,0

2 VGA analog - erweiterte Breitbild-Frequenz

Modi	Auflösung	V.Frequenz [Hz]	H.Frequenz [KHz]
WXGA	1280x768	60	47,8
	1280x768	75	60,3
	1280x768	85	68,6
	1280x720	60	44,8
	1280x720	120	92,9
	1280x800	60	49,6
	1280x800	119,909	101,6
	1920x1200	60	74
WSXGA+	1440x900	60	59,9
	1680x1050	60	65,3
	1920x1080 (1080P)	60	67,5
WUXGA	1366x768	60	47,7
	1920x1200-RB	59,94	74,04

3 VGA analog - Component-Signal

Modi	Auflösung	V.Frequenz [Hz]	H.Frequenz [KHz]
480i	720x480 (1440x480)	59,94 (29,97)	15,7
576i	720x576 (1440x576)	50 (25)	15,6
480p	720x480	59,94	31,5
576p	720x576	50	31,3
720p	1280x720	60	45,0
720p	1280x720	50	37,5
1080i	1920x1080	60 (30)	33,8
1080i	1920x1080	50 (25)	28,1
1080p	1920x1080	23,97/24	27,0
1080p	1920x1080	60	67,5
1080p	1920x1080	50	56,3

B. HDMI digital

1 HDMI - PC-Signal

Modi	Auflösung	V.Frequenz [Hz]	H.Frequenz [KHz]
VGA	640x480	60	31,5
	640x480	72	37,9
	640x480	75	37,5
	640x480	85	43,3

	640x480	120	61,9
SVGA	800x600	56	35,1
	800x600	60	37,9
	800x600	72	48,1
	800x600	75	46,9
	800x600	85	53,7
	800x600	120	77,4
XGA	1024x768	60	48,4
	1024x768	70	56,5
	1024x768	75	60,0
	1024x768	85	68,7
	1024x768	120	99,0
SXGA	1152x864	70	63,8
	1152x864	75	67,5
	1152x864	85	77,1
	1280x1024	60	64,0
	1280x1024	72	77,0
	1280x1024	75	80,0
	1280x1024	85	91,1
QuadVGA	1280x960	60	60,0
	1280x960	75	75,2
SXGA+	1400x1050	60	65,3
UXGA	1600x1200	60	75,0
PowerBook G4	640x480	60	31,4
PowerBook G4	640x480	66,6(67)	34,9
PowerBook G4	800x600	60	37,9
PowerBook G4	1024x768	60	48,4
PowerBook G4	1152x870	75	68,7
PowerBook G4	1280x960	75	75,0
i Mac DV (G3)	1024x768	75	60,0

2 HDMI - erweiterte Breitbild-Frequenz

Modi	Auflösung	V.Frequenz [Hz]	H.Frequenz [KHz]
WXGA	1280x768	60	47,8
	1280x768	75	60,3
	1280x768	85	68,6
	1280x720	60	44,8
	1280x720	120	92,9
	1280x800	60	49,6
	1280x800-RB	119,909	101,6
	1440x900	60	59,9

	1920x1200	60	74
WSXGA+	1680x1050	60	65,3
	1920x1080 (1080P)	60	67,5
	1920x1080 (1080P)	50	56,3
	1366x768	60	47,7
WUXGA	1920x1200-RB	59,94	74,04

3 HDMI - Videosignal

Modi	Auflösung	V.Frequenz [Hz]	H.Frequenz [KHz]
480i	720x480 (1440x480)	59,94 (29,97)	15,7
576i	720x576 (1440x576)	50 (25)	15,6
480p	720x480	59,94	31,5
576p	720x576	50	31,3
720p	1280x720	60	45,0
720p	1280x720	50	37,5
1080i	1920x1080	60 (30)	33,8
1080i	1920x1080	50 (25)	28,1
1080p	1920x1080	23,97/24	27,0
1080p	1920x1080	25	28,1
1080p	1920x1080	29,97/30	33,8
1080p	1920x1080	60	67,5
1080p	1920x1080	50	56,3
1080p	1920x1200-RB	59,94	74,04
4K	3840x2160	60	135
	3840x2160	24	54
	3840x2160	25	56,25
	3840x2160	30	67,5
	3840x2160	50	112,5
	4096x2160	60	140
	4096x2160	24	60
	4096x2160	25	61,5
	4096x2160	30	75,5
	4096x2160	50	119

4 HDMI - 1.4a 3D-Timing

Modi	Auflösung	V.Frequenz [Hz]	H.Frequenz [KHz]
720p (Bildkombi)	1280 x 720	50	37,5
720p (Bildkombi)	1280 x 720	60	45,0

1080p (Bildkombi)	1920 x 1080	24	27,0
720p (Bildkombi)	1280 x 720	50	37,5
720p (Bildkombi)	1280 x 720	60	45,0
1080i (Oben/Unten)	1920 x 1080	50 (25)	28,1
1080i (Oben/Unten)	1920 x 1080	60 (30)	33,8
1080p (Oben/Unten)	1920 x 1080	24	27,0
1080p (Oben/Unten)	1920 x 1080	50	56,3
1080p (Oben/Unten)	1920 x 1080	60	67,5
720p (SbS, halb)	1280 x 720	60	45,0
1080i (SbS, halb)	1920 x 1080	50 (25)	28,1
1080i (SbS, halb)	1920 x 1080	60 (30)	33,8
1080p (SbS, halb)	1920 x 1080	50	56,3
1080p (SbS, halb)	1920 x 1080	60	67,5
Grafikquellen- Monitorbereichsgrenzen	Horizontale Scanrate:		15 k-100 kHz
	Vertikale Scanrate:		24-120 Hz
	Max, Pixelrate:		Analog: 165 MHz Digital: 165 MHz

C. MHL Digital

Modi	Auflösung	V.Frequenz [Hz]	H.Frequenz [KHz]
VGA	640x480	59,94/60	31,5
480i	720x480 (1440x480)	59,94/60	15,7
576i	720x576 (1440x576)	50(25)	15,6
480p	720x480	59,94/60	31,5
480p_2x	1440x480	59,94/60	31,5
576p	720x576	50	31,3
576p_2x	1440x576	50	31,3
720p	1280x720	59,94/60	45,0
720p	1280x720	50	37,5
1080i	1920x1080	60(30)	33,8
1080i	1920x1080	50(25)	28,1
1080p	1920x1080	23,97/24	27,0
1080p	1920x1080	25	28,1
1080p	1920x1080	29,97/30	33,8
Grafikquellen- Monitorbereichsgrenzen	Horizontale Scanrate:		15 k-50 kHz
	Vertikale Scanrate:		24-60 Hz
	Max, Pixelrate:		Digital: 75 MHz



.....

Hinweis 1: Funktionen variieren je nach Modelldefinition.

Hinweis 2: MHL 1080p 3D 24p Frame Packing wird nicht unterstützt.

Bestimmungen und Sicherheitshinweise

FCC-Erklärung

Dieses Gerät wurde geprüft und hat sich als mit den Grenzwerten für ein Digitalgerät der Klasse B gemäß Teil 15 der Bestimmungen der amerikanischen Bundesbehörde für das Fernmeldewesen FCC (Federal Communications Commission) konform erwiesen. Diese Grenzwerte geben einen angemessenen Schutz gegen schädliche Funkstörungen innerhalb von Wohngebäuden. Dieses Gerät erzeugt und verwendet Funkfrequenzenergie, die ausgestrahlt werden kann und bei unsachgemäßer, nicht der Anleitung des Herstellers entsprechender Installation und Verwendung schädliche Störungen des Rundfunkempfangs verursachen kann.

Es gibt jedoch keine Garantie, dass bei einer bestimmten Installation keine Störungen auftreten. Kommt es durch das Gerät zu Störungen im Radio- oder Fernsehempfang, was sich durch Ein- und Ausschalten des Geräts überprüfen lässt, sollte der user is encouraged to try to correct the interference by one or more of the following measures:

- Richten Sie Ihre Empfangsantenne neu aus, oder stellen Sie sie an einem anderen Ort auf.
- Vergrößern Sie den Abstand zwischen dem Gerät und dem Empfänger.
- Schließen Sie das Gerät an eine Steckdose an, die nicht von demselben Stromkreis wie die Steckdose des Empfängers versorgt wird.
- Wenden Sie sich an den Händler oder einen erfahrenen Radio-/Fernsehtechniker.

Hinweis: Abgeschirmte Kabel

Um weiterhin die Anforderungen der FCC-Bestimmungen zu erfüllen, müssen abgeschirmte Kabel bei allen Verbindungen mit anderen Computergeräten verwendet werden.

Hinweis: Peripheriegeräte

Nur die Peripheriegeräte (Ein-/Ausgabegeräte, Endgeräte, Drucker etc.), die für die Konformität mit den Klasse B-Grenzwerten zertifiziert wurden, dürfen mit diesem Gerät verbunden werden. Der Betrieb mit nicht zertifizierten Peripheriegeräten kann Störungen im Radio- oder Fernsehempfang verursachen.

Achtung

Durch Änderungen oder Modifikationen, die nicht ausdrücklich von dem Hersteller genehmigt wurden, kann die von der Federal Communications Commission erteilte Gerätebetriebsbefugnis des Benutzers ungültig werden.

Betriebsbedingungen

Dieses Gerät entspricht Teil 15 der FCC-Bestimmungen. Betrieb unterliegt den folgenden zwei Bedingungen: (1) Das Gerät darf keine schädlichen Störungen verursachen. (2) Das Gerät muss störfest gegen aufgenommene Störungen sein. Das betrifft auch solche Störungen, die unerwünschte Betriebszustände verursachen könnten.

Hinweis: Für Benutzer in Kanada

Dieses Digitalgerät der Klasse B erfüllt alle Anforderungen der kanadischen Bestimmungen ICES-003.

Remarque à l'intention des utilisateurs canadiens

Cet appareil numérique de la classe B est conforme à la norme NMB-003 du Canada.

Konform mit der russischen/ukrainischen gesetzlichen Zertifizierung



Rechtliche Erklärung zu Funkgeräten



.....

Hinweis: Die folgenden rechtlichen Informationen gelten nur für Modelle mit WLAN- und/oder Bluetooth-Funktionen.

Allgemein

Das Produkt erfüllt alle Anforderungen der Hochfrequenz- und Sicherheitsstandards in allen Ländern bzw. Regionen, in denen seine drahtlose Nutzung genehmigt ist. Je nach den Konfigurationen enthält das Produkt möglicherweise drahtlose Funkgeräte (wie z.B. WLAN- und/oder Bluetooth-Module).

Kanada — Nicht anmeldungspflichtige Funkgeräte mit geringer Ausgangsleistung (RSS-247)

- a Ein CIM (Common Information Model)
Betrieb unterliegt den folgenden zwei Bedingungen:
 1. Das Gerät darf keine schädlichen Störungen verursachen, und
 2. Das Gerät muss störfest gegen aufgenommene Störungen sein. Dies betrifft auch solche Störungen, die unerwünschte Betriebszustände verursachen könnten.
- b Betrieb im 2,4 GHz-Bereich
Um Radiointerferenzen am lizenzierten Service zu verhindern, sollte dieses Gerät zur maximalen Abschirmung nur im Hause betrieben werden, bzw. unterliegt bei einer Außeninstallation einer Lizenzierung.

Liste mit zutreffenden Ländern

Die Benutzung des Gerätes muss streng in Übereinstimmung mit den Vorschriften und Beschränkungen im Land der Benutzung sein. Für weitere Informationen nehmen Sie bitte mit der lokalen Behörde in dem Land Kontakt auf, in dem Sie das Gerät benutzen. Siehe <http://ec.europa.eu/enterprise/rtte/implement.htm> zur aktuellsten Länderliste.